



# LISTA DE PRECIOS

## 2026

SOLUCIONES DE **BOMBEO**  
CONFIABLES Y EFICIENTES



CALIDAD  
CERTIFICADA



TECNOLOGÍA  
AVANZADA



MÁXIMA  
DURABILIDAD

CERTIFICATE N. **9190.EBOM**  
CERTIFICADO N.

WE HEREBY CERTIFY THAT THE QUALITY MANAGEMENT SYSTEM OPERATED BY  
*CERTIFICA QUE EL SISTEMA DE GESTIÓN DE CALIDAD DE*

**EMC BOMBAS, S.L.**

TRAVESIA PRAT DE LA RIBA 120 - 08849 SANT CLIMENT DE LI. (BARCELONA) SPAIN

OPERATIVE UNITS / *INSTALACIÓN DE*

TRAVESIA PRAT DE LA RIBA 120 - 08849 SANT CLIMENT DE LI. (BARCELONA) SPAIN

IS IN COMPLIANCE WITH THE STANDARD / *REÚNE LOS REQUISITOS DE LA NORMA*

**ISO 9001:2015**

FOR THE FOLLOWING ACTIVITIES / *PARA LAS SIGUIENTES ACTIVIDADES*

*Manufacture and sale of electric motors and  
submersible pumps for transfer of liquid*  
Fabricación y comercialización de motores eléctricos  
y bombas sumergibles para el trasiego de líquidos

*Further clarifications regarding the applicability of ISO 9001:2015 requirements may be obtained by consulting the organization*  
Cualquier aclaración adicional relativa a la aplicación de la norma ISO 9001:2015, puede obtenerse consultando a la organización

THE USE AND THE VALIDITY OF THE CERTIFICATE SHALL SATISFY THE  
REQUIREMENTS OF THE RULES FOR CERTIFICATION OF MANAGEMENT SYSTEMS  
*EL PRESENTE CERTIFICADO ESTÁ SUJETO AL RESPETO DEL REGLAMENTO  
PARA LA CERTIFICACIÓN DE LOS SISTEMAS DE GESTIÓN*

<b>DATES:</b>	FIRST CERTIFICATION <i>PRIMERA CERTIFICACIÓN</i> 25-03-2015	CURRENT ISSUE <i>EMISIÓN ACTUAL</i> 18-10-2023	EXPIRY <i>VÁLIDO HASTA</i> 25-03-2027
---------------	---	--	---



IMQ S.p.A. - VIA QUINTILIANO, 43 - 20138 MILANO ITALY  
Management Systems Division - Flavio Ornago



# Índice General

TARIFA DE PRECIOS 2026

## MOTORES SUMERGIBLES

## PÁGINAS

Motores Sumergible EMC 4" Baño de aceite	1
Motor Sumergible EMC 4" AISI316 Baño agua	2
Motores Sumergibles EMC 6"/7"/8" y 10"	2-5
Motores Sumergibles FR 4" y Accesorios	5-6

## BOMBAS DE SUPERFICIE

Bombas Centrífugas SCM / CNX / CX / RSX	30-32
Bombas Centrífugas SMP / SRG /SCS /SCAM	32-33
Bombas Agua Residual HG	33
Bombas Multi Etapa Horizontal HME	33
Bombas Multietapa Verticales VME	34
Bombas Multiestapa Verticales CVI	34
Bombas Verticales VXM	34-37

## CUADROS, RESIDUALES Y ACCESORIOS

Cuadros Eléctricos y Control	37-38
Bombas Residuales, Drenaje, Achique y Trituradoras	38-40
Accesorios de Instalación y Pozo	40-43

## BOMBAS SUMERGIBLES

## PÁGINAS

Bombas Sumergibles 3" BS3	1
Hidráulico Inoxidable 4" 4F/ 4X/ EM4	6-9
Bombas Sumergibles 5" Ecologic/Europe/Inox	7-8
Hidráulico Inoxidable X6S AISI 304	10-14
Hidráulico Inoxidable X6S AISI 316	14
Hidráulico Inoxidable 6RX Rodete Noryl	14-16
Hidráulico 6SF/6SB Rodete Fundición/Bronce	16-19
Hidráulico Inoxidable X8S AISI 304	19-20
Hidráulico Inoxidable X8S AISI 316	20-22
Hidráulico 8SX FUNDICIÓN AISI 304	22-23
Hidráulico 8SF/8SB Rodete Fundición/Bronce	23-25
Hidráulico Inoxidable X10S AISI 304	25-27
Hidráulico Inoxidable X10S AISI 316	27-28
Hidráulico 10SF Rodete Fundición/Bronce	28-30

## PISCINA DEPÓSITOS Y COMPLEMENTOS

Motor FR 6" / 8" / 10" / 12"	43-44
Boimba de Piscina KLIR/OPTIMA/MINI/ND MIDI/MAXI/FDN/FD	44-45
Calderines Membrana Fija/Recambiable	45-46
Accesorios de Montaje	46-49

# Tarifa de Precios EMC Año 2026

(01/06/2026)



	Descripción	PVP
Grupo Sumergible 3" 1~230V	ElectroBomba Sumergible 3" BS3 1/22 (0,50CV) Monofásica	999,00 €
	ElectroBomba Sumergible 3" BS3 1/38 (0,50CV) Monofásica	1.129,00 €
	ElectroBomba Sumergible 3" BS3 1/50 (0,75CV) Monofásica	1.297,00 €
	ElectroBomba Sumergible 3" BS3 1.5/22 (0,50CV) Monofásica	999,00 €
	ElectroBomba Sumergible 3" BS3 1.5/30 (0,75CV) Monofásica	1.117,00 €
	ElectroBomba Sumergible 3" BS3 1.5/35 (0,75CV) Monofásica	1.128,00 €
	ElectroBomba Sumergible 3" BS3 1,5/45 (1CV) Monofásica	1.290,00 €
	ElectroBomba Sumergible 3" BS3 2/16 (0,50CV) Monofásica	967,00 €
	ElectroBomba Sumergible 3" BS3 2/22 (0,75CV) Monofásica	1.053,00 €
	ElectroBomba Sumergible 3" BS3 2/30 (1CV) Monofásica	1.147,00 €
	ElectroBomba Sumergible 3" BS3 2/44 (1,5CV) Monofásica	1.439,00 €
	ElectroBomba Sumergible 3" BS3 3/16 (0,50CV) Monofásica	967,00 €
	ElectroBomba Sumergible 3" BS3 3/22 (0,75CV) Monofásica	1.053,00 €
	ElectroBomba Sumergible 3" BS3 3/30 (1CV) Monofásica	1.147,00 €
	ElectroBomba Sumergible 3" BS3 3/44 (1,5CV) Monofásica	1.439,00 €
Grupo Sumergible 3" 3~400V	ElectroBomba Sumergible 3" BS3 1/22 (0,50CV) Trifásica	999,00 €
	ElectroBomba Sumergible 3" BS3 1/38 (0,50CV) Trifásica	1.129,00 €
	ElectroBomba Sumergible 3" BS3 1/50 (0,75CV) Trifásica	1.297,00 €
	ElectroBomba Sumergible 3" BS3 1.5/22 (0,50CV) Trifásica	999,00 €
	ElectroBomba Sumergible 3" BS3 1.5/30 (0,75CV) Trifásica	1.117,00 €
	ElectroBomba Sumergible 3" BS3 1.5/35 (0,75CV) Trifásica	1.128,00 €
	ElectroBomba Sumergible 3" BS3 1,5/45 (1CV) Trifásica	1.257,00 €
	ElectroBomba Sumergible 3" BS3 2/16 (0,50CV) Trifásica	967,00 €
	ElectroBomba Sumergible 3" BS3 2/22 (0,75CV) Trifásica	1.053,00 €
	ElectroBomba Sumergible 3" BS3 2/30 (1CV) Trifásica	1.117,00 €
	ElectroBomba Sumergible 3" BS3 2/44 (1,5CV) Trifásica	1.430,00 €
	ElectroBomba Sumergible 3" BS3 3/16 (0,50CV) Trifásica	967,00 €
	ElectroBomba Sumergible 3" BS3 3/22 (0,75CV) Trifásica	1.053,00 €
	ElectroBomba Sumergible 3" BS3 3/30 (1CV) Trifásica	1.117,00 €
	ElectroBomba Sumergible 3" BS3 3/44 (1,5CV) Trifásica	1.429,00 €
1~230V	Motor 4" EMC 0,50 CV 230 V. Monofásico 1~230V	375,00 €
	Motor 4" EMC 0.75 CV 230V. Monofásico 1~230V	375,00 €
	Motor 4" EMC 1 CV 230V. Monofásico 1~230V	389,00 €
	Motor 4" EMC 1.5 CV 230V. Monofásico 1~230V	447,00 €
	Motor 4" EMC 2 CV 230V. Monofásico 1~230V	514,00 €
	Motor 4" EMC 3 CV 230V. Monofásico 1~230V	726,00 €
3~400V	Motor 4" EMC 0,50 CV Trifásico 3~400V	369,00 €
	Motor 4" EMC 0.75 CV Trifásico 3~400V	374,00 €
	Motor 4" EMC 1 CV Trifásico 3~400V	374,00 €
	Motor 4" EMC 1.5 CV Trifásico 3~400V	402,00 €
	Motor 4" EMC 2 CV Trifásico 3~400V	454,00 €
	Motor 4" EMC 3 CV Trifásico 3~400V	639,00 €
	Motor 4" EMC 4 CV Trifásico 3~400V	776,00 €
	Motor 4" EMC 5.5 CV Trifásico 3~400V	953,00 €
	Motor 4" EMC 7.5 CV Trifásico 3~400V	1.165,00 €
	Motor 4" EMC 10 CV Trifásico 3~400V	1.432,00 €
3~230V	Motor 4" EMC 1 CV Trifásico 3~230V	409,00 €
	Motor 4" EMC 1.5 CV Trifásico 3~230V	443,00 €
	Motor 4" EMC 2 CV Trifásico 3~230V	501,00 €
	Motor 4" EMC 3 CV Trifásico 3~230V	701,00 €
	Motor 4" EMC 4 CV Trifásico 3~230V	852,00 €
	Motor 4" EMC 5.5 CV Trifásico 3~230V	1.047,00 €



# Tarifa de Precios EMC Año 2026

(01/06/2026)



	Descripción	PVP
	Motor 4" EMC 7.5 CV Trifásico 3~230V	1.280,00 €
Accesorios Motor	Cable con Conector 1,5 mm2 1,5 m	48,00 €
	Cable con Conector 1,5 mm2 2,5 m	57,00 €
	Condensador 16 MF	17,00 €
	Condensador 20 MF	20,00 €
	Condensador 25 MF	24,00 €
	Condensador 30 MF	28,00 €
	Condensador 35 MF	32,00 €
	Condensador 40 MF	38,00 €
	Condensador 50 MF	40,00 €
	Condensador 55 MF	42,00 €
Condensador 75 MF	58,00 €	
Motor 4" AISI 316 3x400V	Motor 4" Baño Agua EMC 2 CV AISI 316 3~400V	998,00 €
	Motor 4" Baño Agua EMC 3 CV AISI 316 3~400V	1.226,00 €
	Motor 4" Baño Agua EMC 4 CV AISI 316 3~400V	1.988,00 €
	Motor 4" Baño Agua EMC 5.5 CV AISI 316 3~400V	2.073,00 €
	Motor 4" Baño Agua EMC 7.5 CV AISI 316 3~400V	2.260,00 €
6" 4kW 5,5CV Pe2Pa	Motor EMC 6" 5,5CV 230/400V 304 Pe2Pa	1.685,00 €
	Motor EMC 6" 5,5CV 230/400V 316 Pe2Pa	2.499,00 €
	Motor EMC 6" 5,5CV 400V 304 Pe2Pa	1.685,00 €
	Motor EMC 6" 5,5CV 400V 316 Pe2Pa	2.499,00 €
	Motor EMC 6" 5,5CV 400/690V 304 Pe2Pa	1.685,00 €
	Motor EMC 6" 5,5CV 400/690V 316 Pe2Pa	2.499,00 €
6" 5,5kW 7,5CV Pe2Pa	Motor EMC 6" 7,5CV 230/400V 304 Pe2Pa	1.772,00 €
	Motor EMC 6" 7,5CV 230/400V 316 Pe2Pa	2.595,00 €
	Motor EMC 6" 7,5CV 400V 304 Pe2Pa	1.772,00 €
	Motor EMC 6" 7,5CV 400V 316 Pe2Pa	2.595,00 €
	Motor EMC 6" 7,5CV 400/690V 304 Pe2Pa	1.772,00 €
	Motor EMC 6" 7,5CV 400/690V 316 Pe2Pa	2.595,00 €
6" 7,5kW 10CV Pe2Pa	Motor EMC 6" 10CV 230/400V 304 Pe2Pa	1.950,00 €
	Motor EMC 6" 10CV 230/400V 316 Pe2Pa	2.806,00 €
	Motor EMC 6" 10CV 400V 304 Pe2Pa	1.950,00 €
	Motor EMC 6" 10CV 400V 316 Pe2Pa	2.806,00 €
	Motor EMC 6" 10CV 400/690V 304 Pe2Pa	1.950,00 €
	Motor EMC 6" 10CV 400/690V 316 Pe2Pa	2.806,00 €
6" 9,3kW 12,5CV Pe2Pa	Motor EMC 6" 12,5CV 230/400V 304 Pe2Pa	2.123,00 €
	Motor EMC 6" 12,5CV 230/400V 316 Pe2Pa	2.916,00 €
	Motor EMC 6" 12,5CV 400V 304 Pe2Pa	2.123,00 €
	Motor EMC 6" 12,5CV 400V 316 Pe2Pa	2.916,00 €
	Motor EMC 6" 12,5CV 400/690V 304 Pe2Pa	2.123,00 €
	Motor EMC 6" 12,5CV 400/690V 316 Pe2Pa	2.916,00 €
6" 11kW 15CV Pe2Pa	Motor EMC 6" 15CV 230/400V 304 Pe2Pa	2.203,00 €
	Motor EMC 6" 15CV 230/400V 316 Pe2Pa	3.046,00 €
	Motor EMC 6" 15CV 400V 304 Pe2Pa	2.203,00 €
	Motor EMC 6" 15CV 400V 316 Pe2Pa	3.046,00 €
	Motor EMC 6" 15CV 400/690V 304 Pe2Pa	2.203,00 €
	Motor EMC 6" 15CV 400/690V 316 Pe2Pa	3.046,00 €
3kW 17,5CV Pe2Pa	Motor EMC 6" 17,5CV 230/400V 304 Pe2Pa	2.462,00 €
	Motor EMC 6" 17,5CV 230/400V 316 Pe2Pa	3.258,00 €
	Motor EMC 6" 17,5CV 400V 304 Pe2Pa	2.462,00 €
	Motor EMC 6" 17,5CV 400V 316 Pe2Pa	3.258,00 €



Tarifa de Precios EMC Año 2026

(01/06/2026)



	Descripción	PVP
6" 13 Pe2Pa	Motor EMC 6" 17,5CV 400/690V 304 Pe2Pa	2.462,00 €
	Motor EMC 6" 17,5CV 400/690V 316 Pe2Pa	3.258,00 €
6" 15kW 20CV Pe2Pa	Motor EMC 6" 20CV 230/400V 304 Pe2Pa	2.818,00 €
	Motor EMC 6" 20CV 230/400V 316 Pe2Pa	3.519,00 €
	Motor EMC 6" 20CV 400V 304 Pe2Pa	2.818,00 €
	Motor EMC 6" 20CV 400V 316 Pe2Pa	3.519,00 €
	Motor EMC 6" 20CV 400/690V 304 Pe2Pa	2.818,00 €
	Motor EMC 6" 20CV 400/690V 316 Pe2Pa	3.519,00 €
6" 18,5kW 25CV Pe2Pa	Motor EMC 6" 25CV 230/400V 304 Pe2Pa	2.934,00 €
	Motor EMC 6" 25CV 230/400V 316 Pe2Pa	3.649,00 €
	Motor EMC 6" 25CV 400V 304 Pe2Pa	2.934,00 €
	Motor EMC 6" 25CV 400V 316 Pe2Pa	3.649,00 €
	Motor EMC 6" 25CV 400/690V 304 Pe2Pa	2.934,00 €
	Motor EMC 6" 25CV 400/690V 316 Pe2Pa	3.649,00 €
6" 22kW 30CV Pe2Pa	Motor EMC 6" 30CV 230/400V 304 Pe2Pa	3.530,00 €
	Motor EMC 6" 30CV 230/400V 316 Pe2Pa	4.205,00 €
	Motor EMC 6" 30CV 400V 304 Pe2Pa	3.530,00 €
	Motor EMC 6" 30CV 400V 316 Pe2Pa	4.205,00 €
	Motor EMC 6" 30CV 400/690V 304 Pe2Pa	3.530,00 €
	Motor EMC 6" 30CV 400/690V 316 Pe2Pa	4.205,00 €
6" 27kW 35CV Pe2Pa	Motor EMC 6" 35CV 230/400V 304 Pe2Pa	3.732,00 €
	Motor EMC 6" 35CV 230/400V 316 Pe2Pa	4.476,00 €
	Motor EMC 6" 35CV 400V 304 Pe2Pa	3.732,00 €
	Motor EMC 6" 35CV 400V 316 Pe2Pa	4.476,00 €
	Motor EMC 6" 35CV 400/690V 304 Pe2Pa	3.732,00 €
	Motor EMC 6" 35CV 400/690V 316 Pe2Pa	4.476,00 €
6" 30kW 40CV Pe2Pa	Motor EMC 6" 40CV 230/400V 304 Pe2Pa	4.006,00 €
	Motor EMC 6" 40CV 230/400V 316 Pe2Pa	4.521,00 €
	Motor EMC 6" 40CV 400V 304 Pe2Pa	4.006,00 €
	Motor EMC 6" 40CV 400V 316 Pe2Pa	4.521,00 €
	Motor EMC 6" 40CV 400/690V 304 Pe2Pa	4.006,00 €
	Motor EMC 6" 40CV 400/690V 316 Pe2Pa	4.521,00 €
6" 37kW 50CV Pe2Pa	Motor EMC 6" 50CV 230/400V 304 Pe2Pa	4.243,00 €
	Motor EMC 6" 50CV 230/400V 316 Pe2Pa	4.958,00 €
	Motor EMC 6" 50CV 400V 304 Pe2Pa	4.243,00 €
	Motor EMC 6" 50CV 400V 316 Pe2Pa	4.958,00 €
	Motor EMC 6" 50CV 400/690V 304 Pe2Pa	4.243,00 €
	Motor EMC 6" 50CV 400/690V 316 Pe2Pa	4.958,00 €
7" 30kW 40CV Pe2Pa	Motor EMC 6" Reforzado 40 CV. 230/400V 304 Pe2Pa (diam 172mm - 7")	4.746,00 €
	Motor EMC 6" Reforzado 40 CV. 230/400V 316 Pe2Pa (diam 172mm - 7")	6.212,00 €
	Motor EMC 6" Reforzado 40CV 400V 304 Pe2Pa (diam 172mm - 7")	4.314,00 €
	Motor EMC 6" Reforzado 40CV 400V 316 Pe2Pa (diam 172mm - 7")	5.648,00 €
	Motor EMC 6" Reforzado 40CV 400/690V 304 Pe2Pa (diam 172mm - 7")	4.314,00 €
	Motor EMC 6" Reforzado 40CV 400/690V 316 Pe2Pa (diam 172mm - 7")	5.648,00 €
7" 37kW 50CV Pe2Pa	Motor EMC 6" Reforzado 50CV 230/400V 304 Pe2Pa (diam 172mm - 7")	5.181,00 €
	Motor EMC 6" Reforzado 50CV 230/400V 316 Pe2Pa (diam 172mm - 7")	6.538,00 €
	Motor EMC 6" Reforzado 50CV 400V 304 Pe2Pa (diam 172mm - 7")	4.711,00 €
	Motor EMC 6" Reforzado 50CV 400V 316 Pe2Pa (diam 172mm - 7")	5.943,00 €
	Motor EMC 6" Reforzado 50CV 400/690V 304 Pe2Pa (diam 172mm - 7")	4.711,00 €
	Motor EMC 6" Reforzado 50CV 400/690V 316 Pe2Pa (diam 172mm - 7")	5.943,00 €



# Tarifa de Precios EMC Año 2026

(01/06/2026)



	Descripción	PVP
7" 45kW 60CV Pe2Pa	Motor EMC 6" Reforzado 60CV 230/400V 304 Pe2Pa (diam 172mm - 7")	5.290,00 €
	Motor EMC 6" Reforzado 60CV 230/400V 316 Pe2Pa (diam 172mm - 7")	6.897,00 €
	Motor EMC 6" Reforzado 60CV 400V 304 Pe2Pa (diam 172mm - 7")	4.809,00 €
	Motor EMC 6" Reforzado 60CV 400V 316 Pe2Pa (diam 172mm - 7")	6.270,00 €
	Motor EMC 6" Reforzado 60CV 400/690V 304 Pe2Pa (diam 172mm - 7")	4.809,00 €
	Motor EMC 6" Reforzado 60CV 400/690V 316 Pe2Pa (diam 172mm - 7")	6.270,00 €
8" 30kW 40CV Pe2Pa	Motor EMC 8" 40CV 230/400V 304 Pe2Pa	5.909,00 €
	Motor EMC 8" 40CV 230/400V 316 Pe2Pa	6.931,00 €
	Motor EMC 8" 40CV 400V 304 Pe2Pa	5.373,00 €
	Motor EMC 8" 40CV 400V 316 Pe2Pa	6.485,00 €
	Motor EMC 8" 40CV 400/690V 304 Pe2Pa	5.373,00 €
	Motor EMC 8" 40CV 400/690V 316 Pe2Pa	6.485,00 €
8" 37kW 50CV Pe2Pa	Motor EMC 8" 50CV 230/400V 304 Pe2Pa	6.389,00 €
	Motor EMC 8" 50CV 230/400V 316 Pe2Pa	7.502,00 €
	Motor EMC 8" 50CV 400V 304 Pe2Pa	5.806,00 €
	Motor EMC 8" 50CV 400V 316 Pe2Pa	7.017,00 €
	Motor EMC 8" 50CV 400/690V 304 Pe2Pa	5.806,00 €
	Motor EMC 8" 50CV 400/690V 316 Pe2Pa	7.017,00 €
8" 45kW 60CV Pe2Pa	Motor EMC 8" 60CV 230/400V 304 Pe2Pa	6.513,00 €
	Motor EMC 8" 60CV 230/400V 316 Pe2Pa	7.742,00 €
	Motor EMC 8" 60CV 400V 304 Pe2Pa	5.922,00 €
	Motor EMC 8" 60CV 400V 316 Pe2Pa	7.241,00 €
	Motor EMC 8" 60CV 400/690V 304 Pe2Pa	5.922,00 €
	Motor EMC 8" 60CV 400/690V 316 Pe2Pa	7.241,00 €
8" 55kW 75CV Pe2Pa	Motor EMC 8" 75CV 230/400V 304 Pe2Pa	7.296,00 €
	Motor EMC 8" 75CV 230/400V 316 Pe2Pa	8.732,00 €
	Motor EMC 8" 75CV 400V 304 Pe2Pa	6.633,00 €
	Motor EMC 8" 75CV 400V 316 Pe2Pa	8.164,00 €
	Motor EMC 8" 75CV 400/690V 304 Pe2Pa	6.633,00 €
	Motor EMC 8" 75CV 400/690V 316 Pe2Pa	8.164,00 €
8" 60kW 80CV Pe2Pa	Motor EMC 8" 80CV 230/400V 304 Pe2Pa	7.624,00 €
	Motor EMC 8" 80CV 230/400V 316 Pe2Pa	9.127,00 €
	Motor EMC 8" 80CV 400V 304 Pe2Pa	6.931,00 €
	Motor EMC 8" 80CV 400V 316 Pe2Pa	8.535,00 €
	Motor EMC 8" 80CV 400/690V 304 Pe2Pa	6.931,00 €
	Motor EMC 8" 80CV 400/690V 316 Pe2Pa	8.535,00 €
8" 67kW 90CV Pe2Pa	Motor EMC 8" 90CV 230/400V 304 Pe2Pa	7.939,00 €
	Motor EMC 8" 90CV 230/400V 316 Pe2Pa	9.463,00 €
	Motor EMC 8" 90CV 400V 304 Pe2Pa	7.218,00 €
	Motor EMC 8" 90CV 400V 316 Pe2Pa	8.848,00 €
	Motor EMC 8" 90CV 400/690V 304 Pe2Pa	7.218,00 €
	Motor EMC 8" 90CV 400/690V 316 Pe2Pa	8.848,00 €
8" 75kW 100CV Pe2Pa	Motor EMC 8" 100CV 230/400V 304 Pe2Pa	8.361,00 €
	Motor EMC 8" 100CV 230/400V 316 Pe2Pa	9.941,00 €
	Motor EMC 8" 100CV 400V 304 Pe2Pa	7.600,00 €
	Motor EMC 8" 100CV 400V 316 Pe2Pa	9.296,00 €
	Motor EMC 8" 100CV 400/690V 304 Pe2Pa	7.600,00 €
	Motor EMC 8" 100CV 400/690V 316 Pe2Pa	9.296,00 €
8" 81kW 110CV Pe2Pa	Motor EMC 8" 110CV 400V 304 Pe2Pa	8.142,00 €
	Motor EMC 8" 110CV 400V 316 Pe2Pa	9.702,00 €
	Motor EMC 8" 110CV 400/690V 304 Pe2Pa	8.142,00 €



# Tarifa de Precios EMC Año 2026

(01/06/2026)



	Descripción	PVP
8"	Motor EMC 8" 110CV 400/690V 316 Pe2Pa	9.702,00 €
8" 92kW 125CV Pe2Pa	Motor EMC 8" 125CV 400V 304 Pe2Pa	8.763,00 €
	Motor EMC 8" 125CV 400V 316 Pe2Pa	10.536,00 €
	Motor EMC 8" 125CV 400/690V 304 Pe2Pa	8.763,00 €
	Motor EMC 8" 125CV 400/690V 316 Pe2Pa	10.536,00 €
10" 81kW 110CV	Motor EMC 10" 110CV 400V 304 Pe2Pa	11.946,00 €
	Motor EMC 10" 110CV 400V 316 Pe2Pa	15.418,00 €
	Motor EMC 10" 110CV 400V GG25 Pe2Pa	10.181,00 €
	Motor EMC 10" 110CV 400/690V 304 Pe2Pa	11.946,00 €
	Motor EMC 10" 110CV 400/690V 316 Pe2Pa	15.418,00 €
	Motor EMC 10" 110CV 400/690V GG25 Pe2Pa	10.181,00 €
10" 92kW 125CV Pe2Pa	Motor EMC 10" 125CV 400V 304 Pe2Pa	12.438,00 €
	Motor EMC 10" 125CV 400V 316 Pe2Pa	15.994,00 €
	Motor EMC 10" 125CV 400V GG25 Pe2Pa	10.757,00 €
	Motor EMC 10" 125CV 400/690V 304 Pe2Pa	12.438,00 €
	Motor EMC 10" 125CV 400/690V 316 Pe2Pa	15.994,00 €
	Motor EMC 10" 125CV 400/690V GG25 Pe2Pa	10.757,00 €
10" 110kW 150CV Pe2Pa	Motor EMC 10" 150CV 400V 304 Pe2Pa	13.538,00 €
	Motor EMC 10" 150CV 400V 316 Pe2Pa	17.274,00 €
	Motor EMC 10" 150CV 400V GG25 Pe2Pa	12.034,00 €
	Motor EMC 10" 150CV 400/690V 304 Pe2Pa	13.538,00 €
	Motor EMC 10" 150CV 400/690V 316 Pe2Pa	17.274,00 €
	Motor EMC 10" 150CV 400/690V GG25 Pe2Pa	12.034,00 €
10" 129kW 175CV Pe2Pa	Motor EMC 10" 175CV 400V 304 Pe2Pa	14.972,00 €
	Motor EMC 10" 175CV 400V 316 Pe2Pa	18.949,00 €
	Motor EMC 10" 175CV 400V GG25 Pe2Pa	13.710,00 €
	Motor EMC 10" 175CV 400/690V 304 Pe2Pa	14.972,00 €
	Motor EMC 10" 175CV 400/690V 316 Pe2Pa	18.949,00 €
	Motor EMC 10" 175CV 400/690V GG25 Pe2Pa	13.710,00 €
10" 147kW Pe2Pa	Motor EMC 10" 200CV 400/690V 304 Pe2Pa	16.323,00 €
	Motor EMC 10" 200CV 400/690V 316 Pe2Pa	20.524,00 €
	Motor EMC 10" 200CV 400/690V GG25 Pe2Pa	15.286,00 €
10" 166kW Pe2Pa	Motor EMC 10" 225CV 400/690V 304 Pe2Pa	17.247,00 €
	Motor EMC 10" 225CV 400/690V 316 Pe2Pa	21.605,00 €
	Motor EMC 10" 225CV 400/690V GG25 Pe2Pa	16.367,00 €
10" 185kW Pe2Pa	Motor EMC 10" 250CV 400/690V 304 Pe2Pa	18.206,00 €
	Motor EMC 10" 250CV 400/690V 316 Pe2Pa	22.723,00 €
	Motor EMC 10" 250CV 400/690V GG25 Pe2Pa	17.484,00 €
1~230V	Motor Franklin 4" 0.5 CV 230V Monofásico 1~230V	588,00 €
	Motor Franklin 4" 0.75 CV 230V Monofásico 1~230V	628,00 €
	Motor Franklin 4" 1 CV 230V. Monofásico 1~230V	677,00 €
	Motor Franklin 4" 1.5 CV 230V Monofásico 1~230V	782,00 €
	Motor Franklin 4" 2 CV 230V Monofásico 1~230V	954,00 €
	Motor Franklin 4" 3 CV 230V Monofásico 1~230V	1.214,00 €
00V	Motor Franklin 4" 0.5 CV Trifásico 3~400V	614,00 €
	Motor Franklin 4" 0,75 CV Trifásico 3~400V	619,00 €
	Motor Franklin 4" 1 CV Trifásico 3~400V	660,00 €
	Motor Franklin 4" 1.5 CV Trifásico 3~400V	764,00 €
	Motor Franklin 4" 2 CV Trifásico 3~400V	875,00 €
	Motor Franklin 4" 3 CV Trifásico 3~400V	1.078,00 €



	Descripción	PVP
3~4	Motor Franklin 4" 3 CV Trifásico 3~400V Carga Axial 6500N	1.448,00 €
	Motor Franklin 4" 4 CV Trifásico 3~400V	1.285,00 €
	Motor Franklin 4" 4 CV Trifásico 3~400V Carga Axial 6500N	1.507,00 €
	Motor Franklin 4" 5.5 CV Trifásico 3~400V	1.700,00 €
	Motor Franklin 4" 7.5 CV Trifásico 3~400V	2.018,00 €
	Motor Franklin 4" 10 CV Trifásico 3~400V	2.830,00 €
3~230V	Motor Franklin 4" 0.5 CV Trifásico 3~230V	723,00 €
	Motor Franklin 4" 0.75 CV Trifásico 3~230V	727,00 €
	Motor Franklin 4" 1 CV Trifásico 3~230V	776,00 €
	Motor Franklin 4" 1.5 CV Trifásico 3~230V	899,00 €
	Motor Franklin 4" 2 CV Trifásico 3~230V	1.029,00 €
	Motor Franklin 4" 3 CV Trifásico 3~230V	1.270,00 €
	Motor Franklin 4" 3 CV Trifásico 3~230V Carga Axial 6500N	1.710,00 €
	Motor Franklin 4" 4 CV Trifásico 3~230V	1.514,00 €
	Motor Franklin 4" 4 CV Trifásico 3~230V Carga Axial 6500N	1.778,00 €
	Motor Franklin 4" 5.5 CV Trifásico 3~230V	2.004,00 €
	Motor Franklin 4" 7.5 CV Trifásico 3~230V	2.329,00 €
	Accesorios Motor	Cable Motor 4" 1,5 m Inox AISI 304
Cable Motor 4" 1,5 m Inox AISI 316		96,00 €
Cable Motor 4" 2,5 m Inox AISI 304		84,00 €
Cable Motor 4" 2,5 m Inox AISI 316		105,00 €
Ánodo de Sacrificio 4" 1500N		64,00 €
Ánodo de sacrificio 4" 4000N		80,00 €
Ánodo de sacrificio 4" 6500N		92,00 €
HIDRÁULICO Modelo 41.5F	41.5-09F Hidráulico 4" (0.5 HP)	337,00 €
	41.5-15F Hidráulico 4" (0.75 HP)	401,00 €
	41.5-19F Hidráulico 4" (1 HP)	476,00 €
	41.5-29F Hidráulico 4" (1.5 HP)	624,00 €
	41.5-38F*Hidráulico 4" (2 HP) (Entubada BS 1.5/38)	787,00 €
	41.5-58F* Hidráulico 4" (3 HP) (Entubada BS 1.5/58)	1.047,00 €
	41.5-74F* Hidráulico 4" (4 HP) (Entubada BS 1.5/74)	1.342,00 €
HIDRÁULICO Modelo 42F	42-07F Hidráulico 4" (0.5 HP)	325,00 €
	42-11F Hidráulico 4" (0.75 HP)	368,00 €
	42-14F Hidráulico 4" (1 HP)	393,00 €
	42-21F Hidráulico 4" (1.5 HP)	508,00 €
	42-27F Hidráulico 4" (2 HP)	620,00 €
	42-39F* Hidráulico 4" (3 HP) (Entubada BS 2/39)	834,00 €
	42-50F* Hidráulico 4" (4 HP) (Entubada BS 2/50)	981,00 €
	42-70F* Hidráulico 4" (5,5 HP) (Entubada BS 2/70)	1.293,00 €
HIDRÁULICO Modelo 44F	44-05F Hidráulico 4" (0.5 HP)	294,00 €
	44-07F Hidráulico 4" (0.75 HP)	321,00 €
	44-09F Hidráulico 4" (1 HP)	351,00 €
	44-14F Hidráulico 4" (1.5 HP)	421,00 €
	44-18F Hidráulico 4" (2 HP)	519,00 €
	44-26F Hidráulico 4" (3 HP)	652,00 €
	44-35F Hidráulico 4" (4 HP)	810,00 €
	44-47F* Hidráulico 4" (5.5 HP) (Entubada BS 4/47)	1.012,00 €
	44-60F* Hidráulico 4" (7,5 HP) (Entubada BS 4/60)	1.246,00 €
	44-78F* Hidráulico 4"(10 HP) (Entubada BS 4/78)	1.536,00 €
	elo 46F	46-04F Hidráulico 4" (0.75 HP)
46-06F Hidráulico 4" (1 HP)		354,00 €
46-09F Hidráulico 4" (1.5 HP)		397,00 €





	Descripción	PVP
HIDRÁULICO Mod	46-12F Hidráulico 4" (2 HP)	473,00 €
	46-17F Hidráulico 4" (3 HP)	582,00 €
	46-23F Hidráulico 4" (4 HP)	714,00 €
	46-31F Hidráulico 4" (5.5 HP)	884,00 €
	46-42F* Hidráulico 4" (7.5 HP) (Entubada BS 6/42)	1.127,00 €
	46-59F* Hidráulico 4" ( 10 HP) (Entubada BS 6/59)	1.468,00 €
HIDRÁULICO Modelo 48F	48-04F Hidráulico 4" (1 HP)	308,00 €
	48-07F Hidráulico 4" (1.5 HP)	359,00 €
	48-09F Hidráulico 4" (2 HP)	397,00 €
	48-13F Hidráulico 4" (3 HP)	492,00 €
	48-17F Hidráulico 4" (4 HP)	560,00 €
	48-23F Hidráulico 4" (5.5HP)	714,00 €
	48-31F Hidráulico 4" (7.5 HP)	910,00 €
	48-42F* Hidráulico 4" (10 HP) (Entubada BS 8/42)	1.135,00 €
HIDRÁULICO Modelo 410F	410-05F Hidráulico 4" (1,5 HP)	354,00 €
	410-07F Hidráulico 4" (2 HP)	393,00 €
	410-10F Hidráulico 4" (3 HP)	470,00 €
	410-15F Hidráulico 4" (4 HP)	604,00 €
	410-20F Hidráulico 4" (5.5 HP)	718,00 €
	410-26F Hidráulico 4" (7.5 HP)	908,00 €
	410-35F Hidráulico 4" (10 HP)	1.185,00 €
HIDRÁULICO Modelo 412F	412-04F Hidráulico 4" (1.5 HP)	380,00 €
	412-06F Hidráulico 4" (2 HP)	443,00 €
	412-09F Hidráulico 4" (3 HP)	555,00 €
	412-12F Hidráulico 4" (4 HP)	620,00 €
	412-16F Hidráulico 4" (5.5 HP)	758,00 €
	412-22F Hidráulico 4" (7.5 HP)	981,00 €
	412-29F Hidráulico 4" (10 HP)	1.291,00 €
ECOLOGIC 2E	Electrobomba Ecologic 5" 2E-55 M 0.75 HP 1~230V Con Boya	842,00 €
	Electrobomba Ecologic 5" 2E-55T 0,75 HP 3~400V	762,00 €
	Electrobomba Ecologic 5" 2E-75 M 1 HP 1~230V Con Boya	894,00 €
	Electrobomba Ecologic 5" 2E-75T 1 HP 3~400V	798,00 €
	Electrobomba Ecologic 5" 2E-110 M 1.5 HP 1~230V Con Boya	976,00 €
	Electrobomba Ecologic 5" 2E-110T 1,5 HP 3~400V	867,00 €
ECOLOGIC 4E	Electrobomba Ecologic 5" 4E-55 M 0.75 HP 1~230V Con Boya	833,00 €
	Electrobomba Ecologic 5" 4E-55 T 0,75 HP 3~400V	741,00 €
	Electrobomba Ecologic 5" 4E-75 M 1 HP 1~230V Con Boya	883,00 €
	Electrobomba Ecologic 5" 4E-75T 1 HP 3~400V	787,00 €
	Electrobomba Ecologic 5" 4E-110 M 1.5 HP 1~230V Con Boya	964,00 €
	Electrobomba Ecologic 5" 4E-110T 1,5 HP 3~400V	856,00 €
	Electrobomba Ecologic 5" 4E-150 M 2 HP 1~230V Con Boya	1.025,00 €
	Electrobomba Ecologic 5" 4E-150T 2 HP 3~400V	912,00 €
ECOLOGIC 8E	Electrobomba Ecologic 5" 8E-75 M 1 HP 1~230V Con Boya	920,00 €
	Electrobomba Ecologic 5" 8E-75T 1 HP 3~400V	838,00 €
	Electrobomba Ecologic 5" 8E-110 M 1.5 HP 1~230V Con Boya	995,00 €
	Electrobomba Ecologic 5" 8E-110T 1,5 HP 3~400V	911,00 €
	Electrobomba Ecologic 5" 8E-150 M 2 HP 1~230V Con Boya	1.049,00 €
	Electrobomba Ecologic 5" 8E-150T 2 HP 3~400V	956,00 €
	Electrobomba Ecologic 5" 8E-220T 3 HP 3~400V	1.133,00 €
	Electrobomba Ecologic 5" 8E-300 T 4 HP 3~400V	1.237,00 €
iC 2E	Electrobomba Europe 5" 2E-55M 0.75 HP 1~230V Con Boya	717,00 €
	Electrobomba Europe 5" 2E-55T 0.75 HP 3~400V	667,00 €



# Tarifa de Precios EMC Año 2026

(01/06/2026)



	Descripción	PVP
ECOLOGIC EUROPE	Electrobomba Europe 5" 2E-75M 1 HP 1~230V Con Boya	741,00 €
	Electrobomba Europe 5" 2E-75T 1 HP 3~400V	687,00 €
	Electrobomba Europe 5" 2E-110M 1.5 HP 1~230V Con Boya	795,00 €
	Electrobomba Europe 5" 2E-110T 1.5 HP 3~400V	739,00 €
ECOLOGIC EUROPE 4E	Electrobomba Europe 5" 4E-055M 0.75 HP 1~230V Con Boya	694,00 €
	Electrobomba Europe 5" 4E-55T 0.75 HP 3~400V	647,00 €
	Electrobomba Europe 5" 4E-75M 1 HP 1~230V Con Boya	727,00 €
	Electrobomba Europe 5" 4E-75T 1 HP 3~400V	676,00 €
	Electrobomba Europe 5" 4E-110M 1.5 HP 1~230V Con Boya	781,00 €
	Electrobomba Europe 5" 4E-110T 1.5 HP 3~400V	724,00 €
	Electrobomba Europe 5" 4E-150M 2 HP 1~230V Con Boya	849,00 €
	Electrobomba Europe 5" 4E-150T 2 HP 3~400V	764,00 €
	Electrobomba Europe 5" 4E-220M 3 HP 1~230V Con Boya	913,00 €
	Electrobomba Europe 5" 4-220T 3 HP 3~400V	833,00 €
ECOLOGIC EUROPE 8E	Electrobomba Europe 5" 8E-75M 1 HP 1~230V Con Boya	740,00 €
	Electrobomba Europe 5" 8E-75T 1 HP 3~400V	685,00 €
	Electrobomba Europe 5" 8E-110M 1.5 HP 1~230V Con Boya	784,00 €
	Electrobomba Europe 5" 8E-110T 1,5 HP 3~400V	733,00 €
	Electrobomba Europe 5" 8E-150M 2 HP 1~230V Con Boya	840,00 €
	Electrobomba Europe 5" 8E-150T 2 HP 3~400V	788,00 €
	Electrobomba Europe 5" 8E-220 3 HP 1~230V Con Boya	914,00 €
	Electrobomba Europe 5" 8E-220T 3 HP 3~400V	892,00 €
	Electrobomba Europe 5" 8E-300T 4 HP 3~400V	968,00 €
ECOLOGIC INOX	Electrobomba Sumergible 5" 2X55MA Rodete Inoxidable 304 0,75 HP 1~230V Con Boya	737,00 €
	Electrobomba Sumergible 5" 2X75MA Rodete Inoxidable 304 0,75 HP 1~230V Con Boya	803,00 €
	Electrobomba Sumergible 5" 2X75-T Rodete Inoxidable 304 1 HP 3~400V	731,00 €
	Electrobomba Sumergible 5" 2X110MA Rodete Inoxidable 304 1,5 HP 1~230V Con Boya	859,00 €
	Electrobomba Sumergible 5" 2X110-T Rodete Inoxidable 304 1,5 HP 3~400V	778,00 €
	Electrobomba Sumergible 5" 4X75MA-T Rodete Inoxidable 304 1 HP 1~230V Con Boya	726,00 €
	Electrobomba Sumergible 5" 4X110-T Rodete Inoxidable 304 1,5 HP 3~400V	721,00 €
	Electrobomba Sumergible 5" 4X110MA Rodete Inoxidable 304 1,5 HP 1~230V Con Boya	803,00 €
EM4 05	EM4-5-19 Hidráulico 4" (0,75 HP)	302,00 €
	EM4-5-26 Hidráulico 4" (1 HP)	417,00 €
	EM4-5-38 Hidráulico 4" (1,5 HP)	596,00 €
EM4 10	EM4-10-10 Hidráulico 4" (0,75 HP)	216,00 €
	EM4-10-14 Hidráulico 4" (1 HP)	258,00 €
	EM4-10-20 Hidráulico 4" (1,5 HP)	319,00 €
EM4 13	EM4-13-08 Hidráulico 4" (0,75 HP)	196,00 €
	EM4-13-11 Hidráulico 4" (1 HP)	225,00 €
	EM4-13-16 Hidráulico 4" (1,5 HP)	277,00 €
	EM4-13-21 Hidráulico 4" (2 HP)	325,00 €
	EM4-13-32 Hidráulico 4" (3 HP)	438,00 €
EM4 25	EM4-25-08 Hidráulico 4" (1 HP)	211,00 €
	EM4-25-12 Hidráulico 4" (1,5 HP)	264,00 €
	EM4-25-16 Hidráulico 4" (2 HP)	310,00 €
	EM4-25-24 Hidráulico 4" (3 HP)	408,00 €
	EM4-25-32 Hidráulico 4" (4 HP)	551,00 €
	EM4-25-44 Hidráulico 4" (5,5 HP)	694,00 €
35	EM4-35-07 Hidráulico 4" (1 HP)	225,00 €
	EM4-35-10 Hidráulico 4" (1,5 HP)	272,00 €
	EM4-35-14 Hidráulico 4" (2 HP)	325,00 €



# Tarifa de Precios EMC Año 2026

(01/06/2026)



	Descripción	PVP
EM4	EM4-35-20 Hidráulico 4" (3 HP)	417,00 €
	EM4-35-27 Hidráulico 4" (4 HP)	510,00 €
	EM4-35-36 Hidráulico 4" (5,5 HP)	690,00 €
	EM4-35-49 Hidráulico 4" (7,5 HP)	951,00 €
EM4 40	EM4-40-06 Hidráulico 4" (1,5 HP)	217,00 €
	EM4-40-08 Hidráulico 4" (2 HP)	242,00 €
	EM4-40-13 Hidráulico 4" (3 HP)	330,00 €
	EM4-40-17 Hidráulico 4" (4 HP)	383,00 €
	EM4-40-23 Hidráulico 4" (5,5 HP)	485,00 €
	EM4-40-32 Hidráulico 4" (7,5 HP)	624,00 €
EM4 60	EM4-60-07 Hidráulico 4" (2 HP)	310,00 €
	EM4-60-10 Hidráulico 4" (3 HP)	390,00 €
	EM4-60-14 Hidráulico 4" (4 HP)	496,00 €
	EM4-60-19 Hidráulico 4" (5,5 HP)	662,00 €
	EM4-60-26 Hidráulico 4" (7,5 HP)	898,00 €
EM4 80	EM4-80-08 Hidráulico 4" (3 HP)	397,00 €
	EM4-80-11 Hidráulico 4" (4 HP)	510,00 €
	EM4-80-15 Hidráulico 4" (5,5 HP)	658,00 €
	EM4-80-20 Hidráulico 4" (7,5 HP)	836,00 €
4X 05	4X5/21 Hidráulico Inoxidable 304 (0.75 HP)	655,00 €
	4X5/28 Hidráulico Inoxidable 304 (1 HP)	815,00 €
	4X5/36 Hidráulico Inoxidable 304 (1.5 HP)	1.109,00 €
	4X5/42 Hidráulico Inoxidable 304 (1.5 HP)	1.322,00 €
4X 10	4X10/13 Hidráulico Inoxidable 304 (0.75 HP)	417,00 €
	4X10/18 Hidráulico Inoxidable 304 (1 HP)	527,00 €
	4X10/23 Hidráulico Inoxidable 304 (1.5 HP)	640,00 €
	4X10/33 Hidráulico Inoxidable 304 (2 HP)	968,00 €
	4X10/40 Hidráulico Inoxidable 304 (3 HP)	1.116,00 €
	4X10/48 Hidráulico Inoxidable 304 (3 HP)	1.414,00 €
4X 18	4X18/09 Hidráulico Inoxidable 304 (0.75 HP)	380,00 €
	4X18/12 Hidráulico Inoxidable 304 (1 HP)	399,00 €
	4X18/18 Hidráulico Inoxidable 304 (1.5 HP)	527,00 €
	4X18/25 Hidráulico Inoxidable 304 (2 HP)	689,00 €
	4X18/33 Hidráulico Inoxidable 304 (3 HP)	934,00 €
	4X18/45 Hidráulico Inoxidable 304 (4 HP)	1.343,00 €
4X 25	4X25/08 Hidráulico Inoxidable 304 (1 HP)	324,00 €
	4X25/12 Hidráulico Inoxidable 304 (1.5 HP)	406,00 €
	4X25/17 Hidráulico Inoxidable 304 (2 HP)	523,00 €
	4X25/25 Hidráulico Inoxidable 304 (3 HP)	703,00 €
	4X25/33 Hidráulico Inoxidable 304 (4 HP)	934,00 €
	4X25/44 Hidráulico Inoxidable 304 (5.5 HP)	1.322,00 €
4X 40	4X40/07 Hidráulico Inoxidable 304 (1.5 HP)	628,00 €
	4X40/10 Hidráulico Inoxidable 304 (2 HP)	809,00 €
	4X40/15 Hidráulico Inoxidable 304 (3 HP)	1.113,00 €
	4X40/18 Hidráulico Inoxidable 304 (4 HP)	1.293,00 €
	4X40/25 Hidráulico Inoxidable 304 (5.5 HP)	1.715,00 €
	4X40/37 Hidráulico Inoxidable 304 (7.5 HP)	2.430,00 €
4X 70	4X70/05 Hidráulico Inoxidable 304 (2 HP)	703,00 €
	4X70/07 Hidráulico Inoxidable 304 (3 HP)	886,00 €
	4X70/10 Hidráulico Inoxidable 304 (4 HP)	1.162,00 €
	4X70/13 Hidráulico Inoxidable 304 (5.5 HP)	1.447,00 €



Tarifa de Precios EMC Año 2026

(01/06/2026)



	Descripción	PVP
	4X70/18 Hidráulico Inoxidable 304 (7.5 HP)	1.678,00 €
	4X70/25 Hidráulico Inoxidable 304 (10 HP)	2.330,00 €
HIDRÁULICO 6" X6S10 INOXIDABLE AISI 304	X6S-10/08 Hidráulico Inoxidable 304 (5.5 HP) Acople 4"	1.099,00 €
	X6S-10/08 Hidráulico Inoxidable 304 (5.5 HP) Acople 6"	1.099,00 €
	X6S-10/09 Hidráulico Inoxidable 304 (5.5 HP) Acople 4"	1.197,00 €
	X6S-10/09 Hidráulico Inoxidable 304 (5.5 HP) Acople 6"	1.197,00 €
	X6S-10/10 Hidráulico Inoxidable 304 (5.5 HP) Acople 4"	1.283,00 €
	X6S-10/10 Hidráulico Inoxidable 304 (5.5 HP) Acople 6"	1.283,00 €
	X6S-10/12 Hidráulico Inoxidable 304 (7.5 HP) Acople 4"	1.377,00 €
	X6S-10/12 Hidráulico Inoxidable 304 (7.5 HP) Acople 6"	1.377,00 €
	X6S-10/14 Hidráulico Inoxidable 304 (7.5 HP) Acople 4"	1.626,00 €
	X6S-10/14 Hidráulico Inoxidable 304 (7.5 HP) Acople 6"	1.626,00 €
	X6S-10/16 Hidráulico Inoxidable 304 (10 HP)	1.834,00 €
	X6S-10/18 Hidráulico Inoxidable 304 (10 HP)	1.991,00 €
	X6S-10/19 Hidráulico Inoxidable 304 (10 HP)	2.077,00 €
	X6S-10/21 Hidráulico Inoxidable 304 (12.5 HP)	2.262,00 €
	X6S-10/23 Hidráulico Inoxidable 304 (12.5 HP)	2.434,00 €
	X6S-10/24 Hidráulico Inoxidable 304 (12.5 HP)	2.526,00 €
	X6S-10/26 Hidráulico Inoxidable 304 (15 HP)	2.700,00 €
	X6S-10/28 Hidráulico Inoxidable 304 (15 HP)	2.955,00 €
	X6S-10/30 Hidráulico Inoxidable 304 (15 HP)	3.134,00 €
	X6S-10/33 Hidráulico Inoxidable 304 (17.5 HP)	3.379,00 €
X6S-10/35 Hidráulico Inoxidable 304 (17.5 HP)	3.580,00 €	
X6S-10/37 Hidráulico Inoxidable 304 (20 HP)	5.128,00 €	
HIDRÁULICO 6" X6S17 INOXIDABLE AISI 304	X6S-17/06 Hidráulico Inoxidable 304 (5.5 HP) Acople 4"	941,00 €
	X6S-17/6 Hidráulico Inoxidable 304 (5.5 HP) Acople 6"	941,00 €
	X6S-17/08 Hidráulico Inoxidable 304 (7.5 HP) Acople 4"	1.131,00 €
	X6S-17/08 Hidráulico Inoxidable 304 (7.5 HP) Acople 6"	1.131,00 €
	X6S-17/10 Hidráulico Inoxidable 304 (7.5 HP) Acople 4"	1.321,00 €
	X6S-17/10 Hidráulico Inoxidable 304 (7.5 HP) Acople 6"	1.321,00 €
	X6S-17/11 Hidráulico Inoxidable 304 (10 HP) Acople 4"	1.399,00 €
	X6S-17/11 Hidráulico Inoxidable 304 (10 HP) Acople 6"	1.399,00 €
	X6S-17/13 Hidráulico Inoxidable 304 (10 HP) Acople 4"	1.585,00 €
	X6S-17/13 Hidráulico Inoxidable 304 (10 HP) Acople 6"	1.585,00 €
	X6S-17/15 Hidráulico Inoxidable 304 (12.5 HP)	1.770,00 €
	X6S-17/17 Hidráulico Inoxidable 304 (15 HP)	1.959,00 €
	X6S-17/18 Hidráulico Inoxidable 304 (15 HP)	2.060,00 €
	X6S-17/20 Hidráulico Inoxidable 304 (15 HP)	2.255,00 €
	X6S-17/24 Hidráulico Inoxidable 304 (20 HP)	2.640,00 €
	X6S-17/27 Hidráulico Inoxidable 304 (20 HP)	2.929,00 €
	X6S-17/29 Hidráulico Inoxidable 304 (25 HP)	3.126,00 €
	X6S-17/33 Hidráulico Inoxidable 304 (25 HP)	3.513,00 €
	X6S-17/36 Hidráulico Inoxidable 304 (30 HP)	3.804,00 €
X6S-17/40 Hidráulico Inoxidable 304 (30 HP)	6.874,00 €	
X6S-17/48 Hidráulico Inoxidable 304 (35 HP)	7.694,00 €	
X6S-17/53 Hidráulico Inoxidable 304 (40 HP)	8.400,00 €	
X6S-17/55 Hidráulico Inoxidable 304 (50 HP)	8.799,00 €	
I 304	X6S-30/04 Hidráulico Inoxidable 304 (5.5 HP) Acople 4"	827,00 €
	X6S-30/04 Hidráulico Inoxidable 304 (5.5 HP) Acople 6"	827,00 €
	X6S-30/06 Hidráulico Inoxidable 304 (7.5 HP) Acople 4"	1.070,00 €
	X6S-30/06 Hidráulico Inoxidable 304 (7.5 HP) Acople 6"	1.070,00 €
	X6S-30/08 Hidráulico Inoxidable 304 (10 HP) Acople 4"	1.340,00 €



	Descripción	PVP
<b>HIDRÁULICO 6" X6S30 INOXIDABLE AISI 304</b>	X6S-30/08 Hidráulico Inoxidable 304 (10 HP)	1.340,00 €
	X6S-30/11 Hidráulico Inoxidable 304 (12.5 HP )	1.704,00 €
	X6S-30/13 Hidráulico Inoxidable 304 (15 HP)	1.939,00 €
	X6S-30/15 Hidráulico Inoxidable 304 (17.5 HP)	2.170,00 €
	X6S-30/17 Hidráulico Inoxidable 304 (20 HP)	2.448,00 €
	X6S-30/19 Hidráulico Inoxidable 304 (25 HP)	2.684,00 €
	X6S-30/21 Hidráulico Inoxidable 304 (25 HP)	2.969,00 €
	X6S-30/23 Hidráulico Inoxidable 304 (30 HP)	3.249,00 €
	X6S-30/26 Hidráulico Inoxidable 304 (30 HP)	3.563,00 €
	X6S-30/28 Hidráulico Inoxidable 304 (35 HP)	3.821,00 €
	X6S-30/30 Hidráulico Inoxidable 304 (35 HP)	4.119,00 €
	X6S-30/32 Hidráulico Inoxidable 304 (40 HP)	4.349,00 €
	X6S-30/35 Hidráulico Inoxidable 304 (40 HP)	4.771,00 €
	X6S-30/39 Hidráulico Inoxidable 304 (50 HP)	9.187,00 €
	X6S-30/43 Hidráulico Inoxidable 304 (50 HP)	9.881,00 €
X6S-30/48 Hidráulico Inoxidable 304 (60 HP)	10.566,00 €	
<b>HIDRÁULICO 6" X6S46 INOXIDABLE AISI 304</b>	X6S-46/03 Hidráulico Inoxidable 304 (7.5 HP) Acople 4"	842,00 €
	X6S-46/03 Hidráulico Inoxidable 304 (7.5 HP) Acople 6"	842,00 €
	X6S-46/05 Hidráulico Inoxidable 304 (10 HP )	1.146,00 €
	X6S-46/06 Hidráulico Inoxidable 304 (12.5 HP)	1.343,00 €
	X6S-46/07 Hidráulico Inoxidable 304 (15 HP)	1.495,00 €
	X6S-46/08 Hidráulico Inoxidable 304 (17,5 HP)	1.645,00 €
	X6S-46/09 Hidráulico Inoxidable 304 ( 20 HP )	1.797,00 €
	X6S-46/10 Hidráulico Inoxidable 304 (20 HP)	1.979,00 €
	X6S-46/11 Hidráulico Inoxidable 304 (25 HP)	2.161,00 €
	X6S-46/12 Hidráulico Inoxidable 304 (25 HP)	2.320,00 €
	X6S-46/14 Hidráulico Inoxidable 304 (30 HP)	2.675,00 €
	X6S-46/15 Hidráulico Inoxidable 304 (30 HP)	2.828,00 €
	X6S-46/16 Hidráulico Inoxidable 304(35 HP)	3.007,00 €
	X6S-46/17 Hidráulico Inoxidable 304 (35 HP)	3.234,00 €
	X6S-46/18 Hidráulico Inoxidable 304 (40 HP)	3.344,00 €
X6S-46/20 Hidráulico Inoxidable 304 (40 HP )	3.614,00 €	
X6S-46/22 Hidráulico Inoxidable 304 (50 HP)	4.060,00 €	
X6S-46/24 Hidráulico Inoxidable 304 (50 HP)	4.289,00 €	
X6S-46/26 Hidráulico Inoxidable 304 (60 HP)	4.614,00 €	
<b>HIDRÁULICO 6" X6S60 INOXIDABLE AISI 304</b>	X6S-60/2 Hidráulico Inoxidable 304 (5.5 HP) Acople 4"	756,00 €
	X6S-60/2 Hidráulico Inoxidable 304 (5.5 HP) Acople 6"	756,00 €
	X6S-60/3 Hidráulico Inoxidable 304 (7.5 HP) Acople 4"	892,00 €
	X6S-60/3 Hidráulico Inoxidable 304 (7.5 HP) Acople 6"	892,00 €
	X6S-60/04 Hidráulico Inoxidable 304 (10 HP)	1.026,00 €
	X6S-60/05 Hidráulico Inoxidable 304 (12.5 HP)	1.230,00 €
	X6S-60/06 Hidráulico Inoxidable 304 (15 HP)	1.352,00 €
	X6S-60/07 Hidráulico Inoxidable 304 (17.5 HP)	1.517,00 €
	X6S-60/08 Hidráulico Inoxidable 304 (20 HP)	1.666,00 €
	X6S-60/09 Hidráulico Inoxidable 304 (25 HP)	1.857,00 €
	X6S-60/10 Hidráulico Inoxidable 304 (25 HP)	2.048,00 €
	X6S-60/11 Hidráulico Inoxidable 304 (30 HP)	2.230,00 €
	X6S-60/12 Hidráulico Inoxidable 304 (30 HP)	2.414,00 €
	X6S-60/13 Hidráulico Inoxidable 304 (35 HP)	2.576,00 €
	X6S-60/15 Hidráulico Inoxidable 304 (35 HP)	2.891,00 €
X6S-60/17 Hidráulico Inoxidable 304 (40 HP)	3.216,00 €	
X6S-60/18 Hidráulico Inoxidable 304 (50 HP)	3.405,00 €	

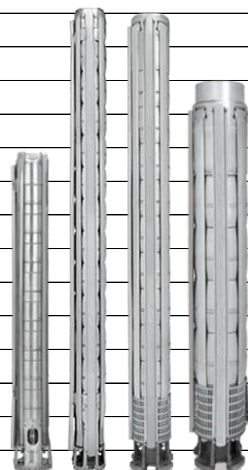



	Descripción	PVP
	X6S-60/19 Hidráulico Inoxidable 304 (50 HP)	3.613,00 €
	X6S-60/20 Hidráulico Inoxidable 304 (50 HP)	3.817,00 €
	X6S-60/21 Hidráulico Inoxidable 304 (50 HP)	4.006,00 €
HIDRÁULICO 6" X6S90 INOXIDABLE AISI 304	X6S-90/01 Hidráulico 6" Inoxidable 304 (5.5 HP)	1.600,00 €
	X6S-90/02 Hidráulico 6" Inoxidable 304 (10 HP)	1.838,00 €
	X6S-90/03 Hidráulico 6" Inoxidable 304 (15 HP)	2.087,00 €
	X6S-90/04 Hidráulico 6" Inoxidable 304 (20 HP)	2.335,00 €
	X6S-90/05 Hidráulico 6" Inoxidable 304 (25 HP)	2.563,00 €
	X6S-90/06 Hidráulico 6" Inoxidable 304 (30 HP)	2.806,00 €
	X6S-90/07 Hidráulico 6" Inoxidable 304 (35 HP)	3.106,00 €
	X6S-90/08 Hidráulico 6" Inoxidable 304 (40 HP)	3.380,00 €
	X6S-90/09 Hidráulico 6" Inoxidable 304 (50 HP)	3.706,00 €
	X6S-90/10 Hidráulico 6" Inoxidable 304 (50 HP)	3.981,00 €
	X6S-90/11 Hidráulico 6" Inoxidable 304 (60 HP)	4.457,00 €
	X6S-90/12 Hidráulico 6" Inoxidable 304 (60 HP)	4.633,00 €
	X6S-90/13 Hidráulico 6" Inoxidable 304 (75 HP)	5.186,00 €
	X6S-90/14 Hidráulico 6" Inoxidable 304 (75 HP)	5.311,00 €
	X6S-90/15 Hidráulico 6" Inoxidable 304 (75 HP)	5.631,00 €
HIDRÁULICO 6" X6S10 INOXIDABLE AISI 316	X6S-10/08 Hidráulico Inoxidable 316 (5.5 HP) Acople 4"	2.143,00 €
	X6S-10/08 Hidráulico Inoxidable 316 (5.5 HP) Acople 6"	2.143,00 €
	X6S-10/09 Hidráulico Inoxidable 316 (5.5 HP) Acople 4"	2.335,00 €
	X6S-10/09 Hidráulico Inoxidable 316 (5.5 HP) Acople 6"	2.335,00 €
	X6S-10/10 Hidráulico Inoxidable 316 (5.5 HP) Acople 4"	2.503,00 €
	X6S-10/10 Hidráulico Inoxidable 316 (5.5 HP) Acople 6"	2.503,00 €
	X6S-10/12 Hidráulico Inoxidable 316 (7.5 HP) Acople 4"	2.685,00 €
	X6S-10/12 Hidráulico Inoxidable 316 (7.5 HP) Acople 6"	2.685,00 €
	X6S-10/14 Hidráulico Inoxidable 316 (7.5 HP) Acople 4"	3.171,00 €
	X6S-10/14 Hidráulico Inoxidable 316 (7.5 HP) Acople 6"	3.171,00 €
	X6S-10/16 Hidráulico Inoxidable 316 (10 HP)	3.576,00 €
	X6S-10/18 Hidráulico Inoxidable 316 (10 HP)	3.883,00 €
	X6S-10/19 Hidráulico Inoxidable 316 (10 HP)	4.051,00 €
	X6S-10/21 Hidráulico Inoxidable 316 (12.5 HP)	4.412,00 €
	X6S-10/23 Hidráulico Inoxidable 316 (12.5 HP)	4.746,00 €
	X6S-10/24 Hidráulico Inoxidable 316 (12.5 HP)	4.927,00 €
	X6S-10/26 Hidráulico Inoxidable 316 (15 HP)	5.266,00 €
	X6S-10/28 Hidráulico Inoxidable 316 (15 HP)	5.762,00 €
	X6S-10/30 Hidráulico Inoxidable 316 (15 HP)	6.112,00 €
	X6S-10/33 Hidráulico Inoxidable 316 (17.5 HP)	6.590,00 €
X6S-10/35 Hidráulico Inoxidable 316 (17.5 HP)	6.981,00 €	
X6S-10/37 Hidráulico Inoxidable 316 (20 HP)	10.000,00 €	
17 INOXIDABLE AISI 316	X6S-17/06 Hidráulico Inoxidable 316 (5.5 HP) Acople 4"	1.835,00 €
	X6S-17/6 Hidráulico Inoxidable 316 (5.5 HP) Acople 6"	1.835,00 €
	X6S-17/08 Hidráulico Inoxidable 316 (7.5 HP) Acople 4"	2.206,00 €
	X6S-17/08 Hidráulico Inoxidable 316 (7.5 HP) Acople 6"	2.206,00 €
	X6S-17/10 Hidráulico Inoxidable 316 (7.5 HP) Acople 4"	2.575,00 €
	X6S-17/10 Hidráulico Inoxidable 316 (7.5 HP) Acople 6"	2.575,00 €
	X6S-17/11 Hidráulico Inoxidable 316 (10 HP) Acople 4"	2.728,00 €
	X6S-17/11 Hidráulico Inoxidable 316 (10 HP) Acople 6"	2.728,00 €
	X6S-17/13 Hidráulico Inoxidable 316 (10 HP) Acople 4"	3.090,00 €
	X6S-17/13 Hidráulico Inoxidable 316 (10 HP) Acople 6"	3.090,00 €
	X6S-17/15 Hidráulico Inoxidable 316 (12.5 HP)	3.452,00 €
	X6S-17/17 Hidráulico Inoxidable 316 (15 HP)	3.820,00 €





	Descripción	PVP
HIDRÁULICO 6" X6S	X6S-17/18 Hidráulico Inoxidable 316 (15 HP)	4.017,00 €
	X6S-17/20 Hidráulico Inoxidable 316 (15 HP)	4.398,00 €
	X6S-17/24 Hidráulico Inoxidable 316 (20 HP)	5.149,00 €
	X6S-17/27 Hidráulico Inoxidable 316 (20 HP)	5.712,00 €
	X6S-17/29 Hidráulico Inoxidable 316 (25 HP)	6.095,00 €
	X6S-17/33 Hidráulico Inoxidable 316 (25 HP)	6.850,00 €
	X6S-17/36 Hidráulico Inoxidable 316 (30 HP)	7.417,00 €
	X6S-17/40 Hidráulico Inoxidable 316 (30 HP)	13.405,00 €
	X6S-17/48 Hidráulico Inoxidable 316 (35 HP)	15.003,00 €
	X6S-17/53 Hidráulico Inoxidable 316 (40 HP)	16.380,00 €
	X6S-17/55 Hidráulico Inoxidable 316 (50 HP)	17.157,00 €
HIDRÁULICO 6" X6S30 INOXIDABLE AISI 316	X6S-30/04 Hidráulico Inoxidable 316 (5.5 HP) Acople 4"	1.612,00 €
	X6S-30/04 Hidráulico Inoxidable 316 ( 5.5 HP) Acople 6"	1.612,00 €
	X6S-30/06 Hidráulico Inoxidable 316 (7.5 HP) Acople 4"	2.087,00 €
	X6S-30/06 Hidráulico Inoxidable 316 ( 7.5 HP) Acople 6"	2.087,00 €
	X6S-30/08 Hidráulico Inoxidable 316 (10 HP) Acople 4"	2.613,00 €
	X6S-30/08 Hidráulico Inoxidable 316 (10 HP)	2.613,00 €
	X6S-30/11 Hidráulico Inoxidable 316 (12.5 HP )	3.322,00 €
	X6S-30/13 Hidráulico Inoxidable 316 (15 HP)	3.780,00 €
	X6S-30/15 Hidráulico Inoxidable 316 (17.5 HP)	4.232,00 €
	X6S-30/17 Hidráulico Inoxidable 316 (20 HP)	4.773,00 €
	X6S-30/19 Hidráulico Inoxidable 316 (25 HP)	5.233,00 €
	X6S-30/21 Hidráulico Inoxidable 316 (25 HP)	5.791,00 €
	X6S-30/23 Hidráulico Inoxidable 316 (30 HP)	6.335,00 €
	X6S-30/26 Hidráulico Inoxidable 316 (30 HP)	6.949,00 €
	X6S-30/28 Hidráulico Inoxidable 316 (35 HP)	7.451,00 €
	X6S-30/30 Hidráulico Inoxidable 316 (35 HP)	8.033,00 €
	X6S-30/32 Hidráulico Inoxidable 316 (40 HP)	8.481,00 €
	X6S-30/35 Hidráulico Inoxidable 316 (40 HP)	9.305,00 €
X6S-30/39 Hidráulico Inoxidable 316 (50 HP)	17.914,00 €	
X6S-30/43 Hidráulico Inoxidable 316 (50 HP)	19.269,00 €	
X6S-30/48 Hidráulico Inoxidable 316 (60 HP)	20.605,00 €	
HIDRÁULICO 6" X6S46 INOXIDABLE AISI 316	X6S-46/03 Hidráulico Inoxidable 316 (7.5 HP) Acople 4"	1.643,00 €
	X6S-46/03 Hidráulico Inoxidable 316 (7.5 HP) Acople 6"	1.643,00 €
	X6S-46/05 Hidráulico Inoxidable 316 (10 HP )	2.235,00 €
	X6S-46/06 Hidráulico Inoxidable 316 (12.5 HP)	2.620,00 €
	X6S-46/07 Hidráulico Inoxidable 316 (15 HP)	2.915,00 €
	X6S-46/08 Hidráulico Inoxidable 316 (17,5 HP)	3.207,00 €
	X6S-46/09 Hidráulico Inoxidable 316 ( 20 HP )	3.503,00 €
	X6S-46/10 Hidráulico Inoxidable 316 (20 HP)	3.858,00 €
	X6S-46/11 Hidráulico Inoxidable 316 (25 HP)	4.214,00 €
	X6S-46/12 Hidráulico Inoxidable 316 (25 HP)	4.525,00 €
	X6S-46/14 Hidráulico Inoxidable 316 (30 HP)	5.217,00 €
	X6S-46/15 Hidráulico Inoxidable 316 (30 HP)	5.513,00 €
	X6S-46/16 Hidráulico Inoxidable 316(35 HP)	5.863,00 €
	X6S-46/17 Hidráulico Inoxidable 316 (35 HP)	6.307,00 €
	X6S-46/18 Hidráulico Inoxidable 316 (40 HP)	6.522,00 €
	X6S-46/20 Hidráulico Inoxidable 316 (40 HP )	7.047,00 €
	X6S-46/22 Hidráulico Inoxidable 316 (50 HP)	7.918,00 €
X6S-46/24 Hidráulico Inoxidable 316 (50 HP)	8.364,00 €	
X6S-46/26 Hidráulico Inoxidable 316 (60 HP)	8.997,00 €	
	X6S-60/2 Hidráulico Inoxidable 316 (5.5 HP) Acople 4"	1.474,00 €

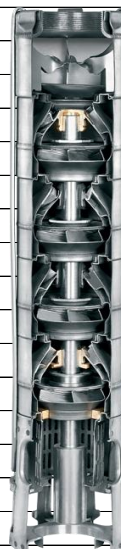



	Descripción	PVP
<b>HIDRÁULICO 6" X6S60 INOXIDABLE AISI 316</b>	X6S-60/2 Hidráulico Inoxidable 316 (5.5 HP) Acople 6"	1.474,00 €
	X6S-60/3 Hidráulico Inoxidable 316 (7.5 HP) Acople 4"	1.740,00 €
	X6S-60/3 Hidráulico Inoxidable 316 (7.5 HP) Acople 6"	1.740,00 €
	X6S-60/04 Hidráulico Inoxidable 316 (10 HP)	2.001,00 €
	X6S-60/05 Hidráulico Inoxidable 316 (12.5 HP)	2.398,00 €
	X6S-60/06 Hidráulico Inoxidable 316 (15 HP)	2.636,00 €
	X6S-60/07 Hidráulico Inoxidable 316 (17.5 HP)	2.959,00 €
	X6S-60/08 Hidráulico Inoxidable 316 (20 HP)	3.250,00 €
	X6S-60/09 Hidráulico Inoxidable 316 (25 HP)	3.620,00 €
	X6S-60/10 Hidráulico Inoxidable 316 (25 HP)	3.994,00 €
	X6S-60/11 Hidráulico Inoxidable 316 (30 HP)	4.349,00 €
	X6S-60/12 Hidráulico Inoxidable 316 (30 HP)	4.706,00 €
	X6S-60/13 Hidráulico Inoxidable 316 (35 HP)	5.024,00 €
	X6S-60/15 Hidráulico Inoxidable 316 (35 HP)	5.637,00 €
	X6S-60/17 Hidráulico Inoxidable 316 (40 HP)	6.271,00 €
	X6S-60/18 Hidráulico Inoxidable 316 (50 HP)	6.641,00 €
	X6S-60/19 Hidráulico Inoxidable 316 (50 HP)	7.046,00 €
X6S-60/20 Hidráulico Inoxidable 316 (50 HP)	7.444,00 €	
X6S-60/21 Hidráulico Inoxidable 316 (50 HP)	7.813,00 €	
<b>HIDRÁULICO 6" X6S90 INOXIDABLE AISI 316</b>	X6S-90/01 Hidráulico 6" Inoxidable 316 (5.5 HP)	3.120,00 €
	X6S-90/02 Hidráulico 6" Inoxidable 316 (10 HP)	3.584,00 €
	X6S-90/03 Hidráulico 6" Inoxidable 316 (15 HP)	4.069,00 €
	X6S-90/04 Hidráulico 6" Inoxidable 316 (20 HP)	4.553,00 €
	X6S-90/05 Hidráulico 6" Inoxidable 316 (25 HP)	4.997,00 €
	X6S-90/06 Hidráulico 6" Inoxidable 316 (30 HP)	5.472,00 €
	X6S-90/07 Hidráulico 6" Inoxidable 316 (35 HP)	6.057,00 €
	X6S-90/08 Hidráulico 6" Inoxidable 316 (40 HP)	6.592,00 €
	X6S-90/09 Hidráulico 6" Inoxidable 316 (50 HP)	7.227,00 €
	X6S-90/10 Hidráulico 6" Inoxidable 316 (50 HP)	7.762,00 €
	X6S-90/11 Hidráulico 6" Inoxidable 316 (60 HP)	8.691,00 €
	X6S-90/12 Hidráulico 6" Inoxidable 316 (60 HP)	9.033,00 €
	X6S-90/13 Hidráulico 6" Inoxidable 316 (75 HP)	10.114,00 €
	X6S-90/14 Hidráulico 6" Inoxidable 316 (75 HP)	10.356,00 €
	X6S-90/15 Hidráulico 6" Inoxidable 316 (75 HP)	10.981,00 €
<b>HIDRÁULICO 6" 6RX14 RODETE NORYL</b>	6RX-14/05 Hidráulico Inoxidable 6" Rodete Noryl acople 4" (3 HP)	945,00 €
	6RX-14/07 Hidráulico Inoxidable 6" Rodete Noryl acople 4" (4 HP)	1.052,00 €
	6RX-14/09 Hidráulico Inoxidable 6" Rodete Noryl acople 4" (5,5 HP)	1.152,00 €
	6RX-14/09 Hidráulico Inoxidable 6" Rodete Noryl acople 6" (5,5 HP)	1.152,00 €
	6RX-14/12 Hidráulico Inoxidable 6" Rodete Noryl acople 4" (7,5 HP)	1.304,00 €
	6RX-14/12 Hidráulico Inoxidable 6" Rodete Noryl acople 6" (7,5 HP)	1.304,00 €
	6RX-14/16 Hidráulico Inoxidable 6" Rodete Noryl (10 HP)	1.475,00 €
	6RX-14/20 Hidráulico Inoxidable 6" Rodete Noryl (12,5 HP)	1.711,00 €
	6RX-14/24 Hidráulico Inoxidable 6" Rodete Noryl (15 HP)	2.079,00 €
	6RX-14/28 Hidráulico Inoxidable 6" Rodete Noryl (17,5 HP)	2.356,00 €
	6RX-14/32 Hidráulico Inoxidable 6" Rodete Noryl (20 HP)	2.836,00 €
<b>6" 6RX18 RODETE NORYL</b>	6RX-18/04 Hidráulico Inoxidable 6" Rodete Noryl acople 4" (3 HP)	898,00 €
	6RX-18/05 Hidráulico Inoxidable 6" Rodete Noryl acople 4" (4 HP)	946,00 €
	6RX-18/07 Hidráulico Inoxidable 6" Rodete Noryl acople 4" (5,5 HP)	1.053,00 €
	6RX-18/07 Hidráulico Inoxidable 6" Rodete Noryl acople 6" (5,5 HP)	1.053,00 €
	6RX-18/09 Hidráulico Inoxidable 6" Rodete Noryl acople 4" (7,5 HP)	1.154,00 €
	6RX-18/09 Hidráulico Inoxidable 6" Rodete Noryl acople 6" (7,5 HP)	1.154,00 €
	6RX-18/12 Hidráulico Inoxidable 6" Rodete Noryl (10 HP)	1.305,00 €



	Descripción	PVP
HIDRÁULICO	6RX-18/15 Hidráulico Inoxidable 6" Rodete Noryl ( 12,5 HP )	1.452,00 €
	6RX-18/18 Hidráulico Inoxidable 6" Rodete Noryl ( 15 HP )	1.614,00 €
	6RX-18/20 Hidráulico Inoxidable 6" Rodete Noryl ( 17,5 HP )	1.717,00 €
	6RX-18/23 Hidráulico Inoxidable 6" Rodete Noryl ( 20 HP )	1.975,00 €
	6RX-18/29 Hidráulico Inoxidable 6" Rodete Noryl ( 25 HP )	2.407,00 €
HIDRÁULICO 6" 6RX27 RODETE NORYL	6RX-27/04 Hidráulico Inoxidable 6" Rodete Noryl acople 4" ( 3 HP )	985,00 €
	6RX-27/05 Hidráulico Inoxidable 6" Rodete Noryl acople 4" ( 4 HP )	1.053,00 €
	6RX-27/07 Hidráulico Inoxidable 6" Rodete Noryl acople 4" ( 5,5 HP )	1.203,00 €
	6RX-27/07 Hidráulico Inoxidable 6" Rodete Noryl acople 6" ( 5,5 HP )	1.203,00 €
	6RX-27/09 Hidráulico Inoxidable 6" Rodete Noryl acople 4" ( 7,5 HP )	1.349,00 €
	6RX-27/09 Hidráulico Inoxidable 6" Rodete Noryl acople 6" ( 7,5 HP )	1.349,00 €
	6RX-27/12 Hidráulico Inoxidable 6" Rodete Noryl acople 4" ( 10 HP )	1.499,00 €
	6RX-27/12 Hidráulico Inoxidable 6" Rodete Noryl ( 10 HP )	1.499,00 €
	6RX-27/15 Hidráulico Inoxidable 6" Rodete Noryl ( 12,5 HP )	1.778,00 €
	6RX-27/18 Hidráulico Inoxidable 6" Rodete Noryl ( 15 HP )	2.005,00 €
	6RX-27/21 Hidráulico Inoxidable 6" Rodete Noryl ( 17,5 HP )	2.229,00 €
	6RX-27/24 Hidráulico Inoxidable 6" Rodete Noryl ( 20 HP )	2.437,00 €
	6RX-27/30 Hidráulico Inoxidable 6" Rodete Noryl ( 25 HP )	2.860,00 €
	6RX-27/35 Hidráulico Inoxidable 6" Rodete Noryl ( 30 HP )	3.243,00 €
	HIDRÁULICO 6" 6RX36 RODETE NORYL	6RX-36/03 Hidráulico Inoxidable 6" Rodete Noryl acople 4" ( 3 HP )
6RX-36/04 Hidráulico Inoxidable 6" Rodete Noryl acople 4" ( 4 HP )		1.000,00 €
6RX-36/05 Hidráulico Inoxidable 6" Rodete Noryl acople 4" ( 5,5 HP )		1.074,00 €
6RX-36/05 Hidráulico Inoxidable 6" Rodete Noryl acople 6" ( 5,5 HP )		1.074,00 €
6RX-36/06 Hidráulico Inoxidable 6" Rodete Noryl acople 4" ( 7,5 HP )		1.143,00 €
6RX-36/06 Hidráulico Inoxidable 6" Rodete Noryl ( 7,5 HP )		1.143,00 €
6RX-36/08 Hidráulico Inoxidable 6" Rodete Noryl ( 10 HP )		1.304,00 €
6RX-36/10 Hidráulico Inoxidable 6" Rodete Noryl ( 12,5 HP )		1.447,00 €
6RX-36/12 Hidráulico Inoxidable 6" Rodete Noryl ( 15 HP )		1.594,00 €
6RX-36/14 Hidráulico Inoxidable 6" Rodete Noryl ( 17,5 HP )		1.738,00 €
6RX-36/16 Hidráulico Inoxidable 6" Rodete Noryl ( 20 HP )		1.895,00 €
6RX-36/20 Hidráulico Inoxidable 6" Rodete Noryl ( 25 HP )		2.191,00 €
6RX-36/24 Hidráulico Inoxidable 6" Rodete Noryl ( 30 HP )		2.496,00 €
6RX-36/28 Hidráulico Inoxidable 6" Rodete Noryl ( 35 HP )		2.802,00 €
6RX-36/32 Hidráulico Inoxidable 6" Rodete Noryl ( 40 HP )		3.100,00 €
HIDRÁULICO 6" 6RX45 RODETE NORYL	6RX-45/03 Hidráulico Inoxidable 6" Rodete Noryl acople 4" ( 4 HP )	917,00 €
	6RX-45/04 Hidráulico Inoxidable 6" Rodete Noryl acople 4" ( 5,5 HP )	985,00 €
	6RX-45/04 Hidráulico Inoxidable 6" Rodete Noryl acople 6" ( 5,5 HP )	985,00 €
	6RX-45/05 Hidráulico Inoxidable 6" Rodete Noryl acople 4" ( 7,5 HP )	1.075,00 €
	6RX-45/05 Hidráulico Inoxidable 6" Rodete Noryl acople 6" ( 7,5 HP )	1.075,00 €
	6RX-45/06 Hidráulico Inoxidable 6" Rodete Noryl ( 10 HP )	1.143,00 €
	6RX-45/08 Hidráulico Inoxidable 6" Rodete Noryl ( 12,5 HP )	1.300,00 €
	6RX-45/09 Hidráulico Inoxidable 6" Rodete Noryl ( 15 HP )	1.369,00 €
	6RX-45/10 Hidráulico Inoxidable 6" Rodete Noryl ( 17,5 HP )	1.439,00 €
	6RX-45/12 Hidráulico Inoxidable 6" Rodete Noryl ( 20 HP )	1.594,00 €
	6RX-45/15 Hidráulico Inoxidable 6" Rodete Noryl ( 25 HP )	1.819,00 €
	6RX-45/18 Hidráulico Inoxidable 6" Rodete Noryl ( 30 HP )	2.043,00 €
	6RX-45/21 Hidráulico Inoxidable 6" Rodete Noryl ( 35 HP )	2.247,00 €
	6RX-45/24 Hidráulico Inoxidable 6" Rodete Noryl ( 40 HP )	2.495,00 €
	6RX-45/30 Hidráulico Inoxidable 6" Rodete Noryl ( 50 HP )	2.933,00 €
ORYL	6RX-66/03 Hidráulico Inoxidable 6" Rodete Noryl acople 4" ( 5,5 HP )	953,00 €
	6RX-66/03 Hidráulico Inoxidable 6" Rodete Noryl acople 6" ( 5,5 HP )	953,00 €
	6RX-66/04 Hidráulico Inoxidable 6" Rodete Noryl acople 4" ( 7,5 HP )	1.044,00 €





	Descripción	PVP
<b>HIDRÁULICO 6" 6RX66 RODETE N</b>	6RX-66/04 Hidráulico Inoxidable 6" Rodete Noryl acople 6" ( 7,5 HP )	1.044,00 €
	6RX-66/05 Hidráulico Inoxidable 6" Rodete Noryl ( 10 HP )	1.131,00 €
	6RX-66/06 Hidráulico Inoxidable 6" Rodete Noryl ( 12,5 HP )	1.219,00 €
	6RX-66/07 Hidráulico Inoxidable 6" Rodete Noryl ( 15 HP )	1.305,00 €
	6RX-66/09 Hidráulico Inoxidable 6" Rodete Noryl ( 17,5 HP )	1.479,00 €
	6RX-66/10 Hidráulico Inoxidable 6" Rodete Noryl ( 20 HP )	1.576,00 €
	6RX-66/12 Hidráulico Inoxidable 6" Rodete Noryl ( 25 HP )	1.748,00 €
	6RX-66/15 Hidráulico Inoxidable 6" Rodete Noryl ( 30 HP )	2.019,00 €
	6RX-66/17 Hidráulico Inoxidable 6" Rodete Noryl ( 35 HP )	2.197,00 €
	6RX-66/20 Hidráulico Inoxidable 6" Rodete Noryl (40 HP)	2.448,00 €
	6RX-66/25 Hidráulico Inoxidable 6" Rodete Noryl ( 50 HP )	2.886,00 €
	6RX-66/30 Hidráulico Inoxidable 6" Rodete Noryl ( 60 HP )	3.327,00 €
<b>HIDRÁULICO 6" 6SF50 FUNDICIÓN HIERRO</b>	6SF-50/02 Hidráulico Fundición Rodete Fundición GG25 (5,5 HP)	1.285,00 €
	6SF-50/02 Hidráulico Fundición Rodete Bronce (5,5 HP)	1.467,00 €
	6SF-50/03 Hidráulico Fundición Rodete Fundición GG25 (7,5 HP)	1.571,00 €
	6SF-50/03 Hidráulico Fundición Rodete Bronce (7,5 HP)	1.857,00 €
	6SF-50/04 Hidráulico Fundición Rodete Fundición GG25 (10 HP)	1.858,00 €
	6SF-50/04 Hidráulico Fundición Rodete Bronce (10 HP)	2.247,00 €
	6SF-50/05 Hidráulico Fundición Rodete Fundición GG25 (12.5 HP)	2.144,00 €
	6SF-50/05 Hidráulico Fundición Rodete Bronce (12,5 HP)	2.637,00 €
	6SF-50/06 Hidráulico Fundición Rodete Fundición GG25 (15 HP)	2.430,00 €
	6SF-50/06 Hidráulico Fundición Rodete Bronce (15 HP)	3.028,00 €
	6SF-50/07 Hidráulico Fundición Rodete Fundición GG25 (17.5 HP)	2.717,00 €
	6SF-50/07 Hidráulico Fundición Rodete Bronce (17,5 HP)	3.422,00 €
	6SF-50/08 Hidráulico Fundición Rodete Fundición GG25 (20 HP)	3.003,00 €
	6SF-50/08 Hidráulico Fundición Rodete Bronce (20 HP)	3.810,00 €
	6SF-50/09 Hidráulico Fundición Rodete Fundición GG25 (25 HP)	3.288,00 €
	6SF-50/09 Hidráulico Fundición Rodete Bronce (25 HP)	4.200,00 €
	6SF-50/10 Hidráulico Fundición Rodete Fundición GG25 (25 HP)	3.573,00 €
	6SF-50/10 Hidráulico Fundición Rodete Bronce (25 HP)	4.593,00 €
	6SF-50/11 Hidráulico Fundición Rodete Fundición GG25 (30 HP)	3.862,00 €
	6SF-50/11 Hidráulico Fundición Rodete Bronce (30 HP)	4.985,00 €
	6SF-50/12 Hidráulico Fundición Rodete Fundición GG25 (35 HP)	4.146,00 €
	6SF-50/12 Hidráulico Fundición Rodete Bronce (35 HP)	5.374,00 €
	6SF-50/13 Hidráulico Fundición Rodete Fundición GG25 (35 HP)	4.435,00 €
	6SF-50/13 Hidráulico Fundición Rodete Bronce (35 HP)	5.763,00 €
	6SF-50/14 Hidráulico Fundición Rodete Fundición GG25 (40 HP)	4.723,00 €
	6SF-50/14 Hidráulico Fundición Rodete Bronce (40 HP)	6.152,00 €
	6SF-50/15 Hidráulico Fundición Rodete Fundición GG25 (40 HP)	5.007,00 €
	6SF-50/15 Hidráulico Fundición Rodete Bronce (40 HP)	6.543,00 €
	6SF-50/17 Hidráulico Fundición Rodete Fundición GG25 (50 HP)	5.582,00 €
	6SF-50/17 Hidráulico Fundición Rodete Bronce (50 HP)	7.327,00 €
	6SF-50/18 Hidráulico Fundición Rodete Fundición GG25 (50 HP)	5.866,00 €
	6SF-50/18 Hidráulico Fundición Rodete Bronce (50 HP)	7.717,00 €
	6SF-50/19 Hidráulico Fundición Rodete Fundición GG25 (50 HP)	6.151,00 €
6SF-50/19 Hidráulico Fundición Rodete Bronce (50 HP)	8.109,00 €	
6SF-50/21 Hidráulico Fundición Rodete Fundición GG25 (50 HP)	6.727,00 €	
6SF-50/21 Hidráulico Fundición Rodete Bronce (50 HP)	8.890,00 €	
	6SF-60/02R Hidráulico Fundición Rodete Fundición GG25 (5.5 HP)	1.285,00 €
	6SF-60/02R Hidráulico Fundición Rodete Bronce (5.5 HP)	1.467,00 €
	6SF-60/03R Hidráulico Fundición Rodete Fundición GG25 (7.5 HP)	1.571,00 €
	6SF-60/03R Hidráulico Fundición Rodete Bronce (7.5 HP)	1.857,00 €





	Descripción	PVP
HIDRÁULICO 6" 6SF60 FUNDICIÓN HIERRO	6SF-60/04R Hidráulico Fundición Rodete Fundición GG25 (10 HP)	1.858,00 €
	6SF-60/04R Hidráulico Fundición Rodete Bronce (10 HP)	2.247,00 €
	6SF-60/05R Hidráulico Fundición Rodete Fundición GG25 (12.5 HP)	2.144,00 €
	6SF-60/05R Hidráulico Fundición Rodete Bronce (12,5 HP)	2.637,00 €
	6SF-60/06R Hidráulico Fundición Rodete Fundición GG25 (15 HP)	2.430,00 €
	6SF-60/06R Hidráulico Fundición Rodete Bronce (15 HP)	3.028,00 €
	6SF-60/07R Hidráulico Fundición Rodete Fundición GG25 (17,5 HP)	2.717,00 €
	6SF-60/07R Hidráulico Fundición Rodete Bronce (17,5 HP)	3.422,00 €
	6SF-60/08R Hidráulico Fundición Rodete Fundición GG25 (20 HP)	3.003,00 €
	6SF-60/08R Hidráulico Fundición Rodete Bronce (20 HP)	3.810,00 €
	6SF-60/09 Hidráulico Fundición Rodete Fundición GG25 (25 HP)	3.288,00 €
	6SF-60/09 Hidráulico Fundición Rodete Bronce (25 HP)	4.200,00 €
	6SF-60/10R Hidráulico Fundición Rodete Fundición GG25 (25 HP)	3.573,00 €
	6SF-60/10R Hidráulico Fundición Rodete Bronce (25 HP)	4.593,00 €
	6SF-60/11 Hidráulico Fundición Rodete Fundición GG25 (30 HP)	3.862,00 €
	6SF-60/11 Hidráulico Fundición Rodete Bronce (30 HP)	4.985,00 €
	6SF-60/12 Hidráulico Fundición Rodete Fundición GG25 (35 HP)	4.146,00 €
	6SF-60/12 Hidráulico Fundición Rodete Bronce (35 HP)	5.374,00 €
	6SF-60/13 Hidráulico Fundición Rodete Fundición GG25 (35 HP)	4.435,00 €
	6SF-60/13 Hidráulico Fundición Rodete Bronce (35 HP)	5.763,00 €
	6SF-60/14 Hidráulico Fundición Rodete Fundición GG25 (40 HP)	4.723,00 €
	6SF-60/14 Hidráulico Fundición Rodete Bronce (40 HP)	6.216,00 €
	6SF-60/15 Hidráulico Fundición Rodete Fundición GG25 (40 HP)	5.007,00 €
	6SF-60/15 Hidráulico Fundición Rodete Bronce (40 HP)	6.543,00 €
	6SF-60/16 Hidráulico Fundición Rodete Fundición GG25 (50 HP)	5.295,00 €
	6SF-60/16 Hidráulico Fundición Rodete Bronce (50 HP)	7.327,00 €
	6SF-60/18 Hidráulico Fundición Rodete Fundición GG25 (50 HP)	5.866,00 €
	6SF-60/18 Hidráulico Fundición Rodete Bronce (50 HP)	7.717,00 €
	6SF-60/19 Hidráulico Fundición Rodete Fundición GG25 (50 HP)	6.151,00 €
	6SF-60/19 Hidráulico Fundición Rodete Bronce (50 HP)	8.109,00 €
6SF-60/21 Hidráulico Fundición Rodete Fundición GG25 (60 HP)	6.727,00 €	
6SF-60/21 Hidráulico Fundición Rodete Bronce (60 HP)	8.890,00 €	
6" 6SF65 FUNDICIÓN HIERRO	6SF-65/02 Hidráulico Fundición Rodete Fundición GG25 (5.5 HP)	1.285,00 €
	6SF-65/02 Hidráulico Fundición Rodete Bronce (5.5 HP)	1.509,00 €
	6SF-65/03 Hidráulico Fundición Rodete Fundición GG25( 10 HP)	1.571,00 €
	6SF-65/03 Hidráulico Fundición Rodete Bronce (10 HP)	1.910,00 €
	6SF-65/04 Hidráulico Fundición Rodete Fundición GG25( 12,5 HP)	1.858,00 €
	6SF-65/04 Hidráulico Fundición Rodete Bronce (12.5 HP)	2.316,00 €
	6SF-65/05 Hidráulico Fundición Rodete Fundición GG25 (15 HP)	2.144,00 €
	6SF-65/05 Hidráulico Fundición Rodete Bronce (15 HP)	2.718,00 €
	6SF-65/06 Hidráulico Fundición Rodete Fundición GG25( 17,5 HP)	2.430,00 €
	6SF-65/06 Hidráulico Fundición Rodete Bronce (17.5 HP)	3.119,00 €
	6SF-65/07 Hidráulico Fundición Rodete Fundición GG25 (20 HP)	2.717,00 €
	6SF-65/07 Hidráulico Fundición Rodete Bronce (20 HP)	3.522,00 €
	6SF-65/08 Hidráulico Fundición Rodete Fundición GG25 (25 HP)	3.003,00 €
	6SF-65/08 Hidráulico Fundición Rodete Bronce (25 HP)	3.927,00 €
	6SF-65/09 Hidráulico Fundición Rodete Fundición GG25 (30 HP)	3.288,00 €
	6SF-65/09 Hidráulico Fundición Rodete Bronce (30 HP)	4.327,00 €
	6SF-65/10 Hidráulico Fundición Rodete Fundición GG25 (35 HP)	3.573,00 €
	6SF-65/10 Hidráulico Fundición Rodete Bronce (35 HP)	4.729,00 €
6SF-65/11 Hidráulico Fundición Rodete Fundición GG25 (35 HP)	3.862,00 €	
6SF-65/11 Hidráulico Fundición Rodete Bronce (35 HP)	5.134,00 €	
6SF-65/12 Hidráulico Fundición Rodete Fundición GG25 (40 HP)	2.760,00 €	



	Descripción	PVP
HIDRÁULIC	6SF-65/12 Hidráulico Fundición Rodete Bronce (40 HP)	5.552,00 €
	6SF-65/13 Hidráulico Fundición Rodete Fundición GG25 (40 HP)	4.435,00 €
	6SF-65/13 Hidráulico Fundición Rodete Bronce (40 HP)	5.938,00 €
	6SF-65/14 Hidráulico Fundición Rodete Fundición GG25 (50 HP)	4.723,00 €
	6SF-65/14 Hidráulico Fundición Rodete Bronce (50 HP)	6.337,00 €
	6SF-65/16 Hidráulico Fundición Rodete Fundición GG25 (50 HP)	5.295,00 €
	6SF-65/16 Hidráulico Fundición Rodete Bronce (50 HP)	7.144,00 €
	6SF-65/17 Hidráulico Fundición Rodete Fundición GG25 (50 HP)	5.582,00 €
	6SF-65/17 Hidráulico Fundición Rodete Bronce (50 HP)	7.542,00 €
	6SF-65/18 Hidráulico Fundición Rodete Fundición GG25 (60 HP)	5.866,00 €
	6SF-65/18 Hidráulico Fundición Rodete Bronce (60 HP)	7.948,00 €
	6SF-65/20 Hidráulico Fundición Rodete Fundición GG25 (60 HP)	6.442,00 €
	6SF-65/20 Hidráulico Fundición Rodete Bronce (60 HP)	8.753,00 €
	6SF-65/21 Hidráulico Fundición Rodete Fundición GG25 (60 HP)	6.727,00 €
6SF-65/21 Hidráulico Fundición Rodete Bronce (60 HP)	9.152,00 €	
HIDRÁULICO 6" 6SB46 RODETE EN BRONCE	6SB-46/03 Hidráulico Fundición 6" ( 5,5 HP ) Rodete Bronce	2.105,00 €
	6SB-46/04 Hidráulico Fundición 6" ( 7,5 HP ) Rodete Bronce	2.471,00 €
	6SB-46/05R Hidráulico Fundición 6" ( 7,5 HP ) Rodete Bronce	2.837,00 €
	6SB-46/06R Hidráulico Fundición 6" ( 10 HP ) Rodete Bronce	3.198,00 €
	6SB-46/07 Hidráulico Fundición 6" ( 12,5 HP ) Rodete Bronce	3.575,00 €
	6SB-46/08 Hidráulico Fundición 6" ( 15 HP ) Rodete Bronce	3.932,00 €
	6SB-46/09R Hidráulico Fundición 6" ( 15 HP ) Rodete Bronce	4.302,00 €
	6SB-46/10 Hidráulico Fundición 6" ( 17,5 HP ) Rodete Bronce	4.653,00 €
	6SB-46/11 Hidráulico Fundición 6" ( 20 HP ) Rodete Bronce	5.034,00 €
	6SB-46/12R Hidráulico Fundición 6" ( 20 HP ) Rodete Bronce	5.387,00 €
	6SB-46/14 Hidráulico Fundición 6" ( 25 HP ) Rodete Bronce	6.112,00 €
	6SB-46/15 Hidráulico Fundición 6" ( 30 HP ) Rodete Bronce	6.384,00 €
	6SB-46/16 Hidráulico Fundición 6" ( 30 HP ) Rodete Bronce	6.846,00 €
	6SB-46/17 Hidráulico Fundición 6" ( 30 HP ) Rodete Bronce	7.210,00 €
	6SB-46/18 Hidráulico Fundición 6" ( 35 HP ) Rodete Bronce	7.608,00 €
	6SB-46/19 Hidráulico Fundición 6" ( 35 HP ) Rodete Bronce	7.969,00 €
	6SB-46/20 Hidráulico Fundición 6" ( 40 HP ) Rodete Bronce	8.329,00 €
	6SB-46/22 Hidráulico Fundición 6" ( 40 HP ) Rodete Bronce	9.175,00 €
HIDRÁULICO 6" 6SB65 RODETE EN BRONCE	6SB-65/02R Hidráulico Fundición 6" ( 5,5 HP 6" ) Rodete Bronce	1.746,00 €
	6SB-65/03R Hidráulico Fundición 6" ( 7,5 HP ) Rodete Bronce	2.106,00 €
	6SB-65/04R Hidráulico Fundición 6" ( 10 HP ) Rodete Bronce	2.471,00 €
	6SB-65/05R Hidráulico Fundición 6" ( 12,5 HP ) Rodete Bronce	2.838,00 €
	6SB-65/06R Hidráulico Fundición 6" ( 15 HP ) Rodete Bronce	3.211,00 €
	6SB-65/07R Hidráulico Fundición 6" ( 17,5 HP ) Rodete Bronce	3.575,00 €
	6SB-65/08R Hidráulico Fundición 6" ( 20 HP ) Rodete Bronce	3.945,00 €
	6SB-65/09 Hidráulico Fundición 6" ( 25 HP ) Rodete Bronce	4.364,00 €
	6SB-65/10 Hidráulico Fundición 6" ( 30 HP ) Rodete Bronce	4.770,00 €
	6SB-65/11 Hidráulico Fundición 6" ( 30 HP ) Rodete Bronce	5.177,00 €
	6SB-65/12 Hidráulico Fundición 6" ( 35 HP ) Rodete Bronce	5.582,00 €
	6SB-65/13R Hidráulico Fundición 6" ( 35 HP ) Rodete Bronce	5.987,00 €
	6SB-65/14 Hidráulico Fundición 6" ( 40 HP ) Rodete Bronce	6.392,00 €
	6SB-65/15R Hidráulico Fundición 6" ( 40 HP ) Rodete Bronce	6.795,00 €
	6SB-65/16 Hidráulico Fundición 6" ( 50 HP ) Rodete Bronce	7.204,00 €
	6SB-65/17 Hidráulico Fundición 6" ( 50 HP ) Rodete Bronce	7.610,00 €
	6SB-65/18 Hidráulico Fundición 6" ( 50 HP ) Rodete Bronce	8.018,00 €
		6SB-78/03R Hidráulico Fundición 6" ( 7,5 HP ) Rodete Bronce
	6SB-78/04R Hidráulico Fundición 6" ( 10 HP ) Rodete Bronce	2.662,00 €





	Descripción	PVP
<b>HIDRÁULICO 6" 6SB78 RODETE EN BRONCE</b>	6SB-78/05R Hidráulico Fundición 6" ( 12,5 HP ) Rodete Bronce	3.058,00 €
	6SB-78/06R Hidráulico Fundición 6" ( 15 HP ) Rodete Bronce	3.448,00 €
	6SB-78/07R Hidráulico Fundición 6" ( 17,5 HP ) Rodete Bronce	3.852,00 €
	6SB-78/08R Hidráulico Fundición 6" ( 20 HP ) Rodete Bronce	4.236,00 €
	6SB-78/09 Hidráulico Fundición 6" ( 25 HP ) Rodete Bronce	4.642,00 €
	6SB-78/10R Hidráulico Fundición 6" ( 25 HP ) Rodete Bronce	5.023,00 €
	6SB-78/11R Hidráulico Fundición 6" ( 30 HP ) Rodete Bronce	5.429,00 €
	6SB-78/12R Hidráulico Fundición 6" ( 30 HP ) Rodete Bronce	5.814,00 €
	6SB-78/13R Hidráulico Fundición 6" ( 35 HP ) Rodete Bronce	6.189,00 €
	6SB-78/14R Hidráulico Fundición 6" ( 35 HP ) Rodete Bronce	6.591,00 €
	6SB-78/15R Hidráulico Fundición 6" ( 40 HP ) Rodete Bronce	6.889,00 €
	6SB-78/16R Hidráulico Fundición 6" ( 40 HP ) Rodete Bronce	7.408,00 €
	6SB-78/17 Hidráulico Fundición 6" ( 50 HP ) Rodete Bronce	7.778,00 €
	6SB-78/18 Hidráulico Fundición 6" ( 50 HP ) Rodete Bronce	8.210,00 €
	6SB-78/19 Hidráulico Fundición 6" ( 60 HP 6" ) Rodete Bronce	8.586,00 €
6SB-78/21 Hidráulico Fundición 6" ( 60 HP 6" ) Rodete Bronce	9.507,00 €	
<b>HIDRÁULICO 6" 6SB90 RODETE EN BRONCE</b>	6SB-90/02S Hidráulico Fundición 6" ( 5,5 HP 6" ) Rodete Bronce	1.981,00 €
	6SB-90/03S Hidráulico Fundición 6" ( 7,5 HP ) Rodete Bronce	2.400,00 €
	6SB-90/04S Hidráulico Fundición 6" ( 10 HP ) Rodete Bronce	2.809,00 €
	6SB-90/04 Hidráulico Fundición 6" ( 12,5 HP ) Rodete Bronce	2.809,00 €
	6SB-90/05 Hidráulico Fundición 6" ( 15 HP ) Rodete Bronce	3.237,00 €
	6SB-90/06R Hidráulico Fundición 6" ( 17,5 HP ) Rodete Bronce	3.639,00 €
	6SB-90/07R Hidráulico Fundición 6" ( 20 HP ) Rodete Bronce	4.074,00 €
	6SB-90/08 Hidráulico Fundición 6" ( 25 HP ) Rodete Bronce	4.475,00 €
	6SB-90/09 Hidráulico Fundición 6" ( 30 HP ) Rodete Bronce	4.903,00 €
	6SB-90/10 Hidráulico Fundición 6" ( 30 HP ) Rodete Bronce	5.303,00 €
	6SB-90/11 Hidráulico Fundición 6" ( 35 HP ) Rodete Bronce	5.741,00 €
	6SB-90/12R Hidráulico Fundición 6" ( 35 HP ) Rodete Bronce	6.147,00 €
	6SB-90/13 Hidráulico Fundición 6" ( 40 HP ) Rodete Bronce	6.540,00 €
	6SB-90/15 Hidráulico Fundición 6" ( 50 HP ) Rodete Bronce	7.273,00 €
	6SB-90/16 Hidráulico Fundición 6" ( 50 HP ) Rodete Bronce	7.807,00 €
6SB-90/17R Hidráulico Fundición 6" ( 50 HP ) Rodete Bronce	8.222,00 €	
6SB-90/18 Hidráulico Fundición 6" ( 60 HP ) Rodete Bronce	8.670,00 €	
6SB-90/20 Hidráulico Fundición 6" ( 60 HP ) Rodete Bronce	9.494,00 €	
<b>ÁULICO 8" X8S77 TOTALMENTE ACERO INOXIDABLE AISI 304</b>	X8S-77/01 Hidráulico 8" Inoxidable 304 (5.5 HP)	1.491,00 €
	X8S-77/02 Hidráulico 8" Inoxidable 304 (10 HP)	1.719,00 €
	X8S-77/03 Hidráulico 8" Inoxidable 304 (15 HP)	1.949,00 €
	X8S-77/04 Hidráulico 8" Inoxidable 304 (20 HP)	2.178,00 €
	X8S-77/05 Hidráulico 8" Inoxidable 304 (25 HP)	2.393,00 €
	X8S-77/06 Hidráulico 8" Inoxidable 304 (30 HP)	2.621,00 €
	X8S-77/07 Hidráulico 8" Inoxidable 304 (35 HP)	2.901,00 €
	X8S-77/08 Hidráulico 8" Inoxidable 304 (40 HP) Acople 6"	3.157,00 €
	X8S-77/08 Hidráulico 8" Inoxidable 304 (40 HP) Acople 8"	3.157,00 €
	X8S-77/10 Hidráulico 8" Inoxidable 304 (50 HP) Acople 6"	3.717,00 €
	X8S-77/10 Hidráulico 8" Inoxidable 304 (50 HP) Acople 8"	3.717,00 €
	X8S-77/12 Hidráulico 8" Inoxidable 304 (60 HP)	4.329,00 €
	X8S-77/14 Hidráulico 8" Inoxidable 304 (70 HP)	4.960,00 €
	X8S-77/15 Hidráulico 8" Inoxidable 304 (75 HP)	5.264,00 €
	X8S-77/16 Hidráulico 8" Inoxidable 304 (80 HP)	5.570,00 €
	X8S-77/17 Hidráulico 8" Inoxidable 304 (90 HP)	5.850,00 €
	X8S-77/19 Hidráulico 8" Inoxidable 304 (100 HP)	6.356,00 €
	X8S-77/21 Hidráulico 8" Inoxidable 304 (110 HP)	6.560,00 €

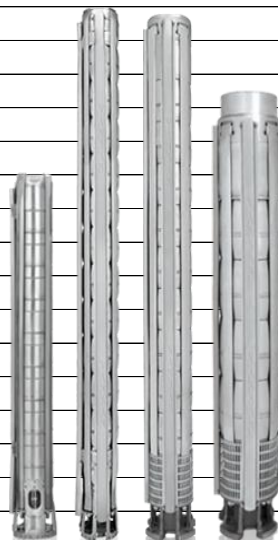



	Descripción	PVP
HIDR	X8S-77/22 Hidráulico 8" Inoxidable 304 (125 HP)	6.766,00 €
	X8S-77/24 Hidráulico 8" Inoxidable 304 (125 HP)	7.436,00 €
HIDRÁULICO 8" X8S96 TOTALMENTE ACERO INOXIDABLE AISI 304	X8S-96/01 Hidráulico 8" Inoxidable 304 (7,5 HP)	1.503,00 €
	X8S-96/02 Hidráulico 8" Inoxidable 304 (15 HP)	1.782,00 €
	X8S-96/03 Hidráulico 8" Inoxidable 304 (20 HP)	2.062,00 €
	X8S-96/04 Hidráulico 8" Inoxidable 304 (30 HP)	2.342,00 €
	X8S-96/05 Hidráulico 8" Inoxidable 304 (40 HP) Acople 6"	2.571,00 €
	X8S-96/05 Hidráulico 8" Inoxidable 304 (40 HP) Acople 8"	2.571,00 €
	X8S-96/06 Hidráulico 8" Inoxidable 304 (50 HP) Acople 6"	2.800,00 €
	X8S-96/06 Hidráulico 8" Inoxidable 304 (50 HP) Acople 8"	2.800,00 €
	X8S-96/07 Hidráulico 8" Inoxidable 304 (50 HP) Acople 6"	3.055,00 €
	X8S-96/07 Hidráulico 8" Inoxidable 304 (50 HP) Acople 8"	3.055,00 €
	X8S-96/08 Hidráulico 8" Inoxidable 304 (60 HP)	3.356,00 €
	X8S-96/09 Hidráulico 8" Inoxidable 304 (60 HP)	3.614,00 €
	X8S-96/10 Hidráulico 8" Inoxidable 304 (75 HP)	3.943,00 €
	X8S-96/11 Hidráulico 8" Inoxidable 304 (80 HP)	4.171,00 €
	X8S-96/12 Hidráulico 8" Inoxidable 304 (90 HP)	4.400,00 €
	X8S-96/13 Hidráulico 8" Inoxidable 304 (100 HP)	4.684,00 €
	X8S-96/14 Hidráulico 8" Inoxidable 304 (100 HP)	5.000,00 €
	X8S-96/15 Hidráulico 8" Inoxidable 304 (110 HP)	5.257,00 €
	X8S-96/17 Hidráulico 8" Inoxidable 304 (125 HP)	5.721,00 €
	X8S-96/18 Hidráulico 8" Inoxidable 304 (150 HP) Acople 10"	6.029,00 €
X8S-96/20 Hidráulico 8" Inoxidable 304 (150 HP) Acople 10"	6.535,00 €	
HIDRÁULICO 8" X8S105 TOTALMENTE ACERO INOXIDABLE AISI 304	X8S-105/01 Hidráulico 8" Inoxidable 304 (10 HP) Acople 6"	1.514,00 €
	X8S-105/02 Hidráulico 8" Inoxidable 304 (15 HP) Acople 6"	1.798,00 €
	X8S-105/03 Hidráulico 8" Inoxidable 304 (25 HP) Acople 6"	2.078,00 €
	X8S-105/04 Hidráulico 8" Inoxidable 304 (30 HP) Acople 6"	2.368,00 €
	X8S-105/05 Hidráulico 8" Inoxidable 304 (35 HP) Acople 6"	2.600,00 €
	X8S-105/06 Hidráulico 8" Inoxidable 304 (50 HP) Acople 6"	2.831,00 €
	X8S-105/06 Hidráulico 8" Inoxidable 304 (50 HP) Acople 8"	2.831,00 €
	X8S-105/07 Hidráulico 8" Inoxidable 304 (50 HP) Acople 8"	3.086,00 €
	X8S-105/08 Hidráulico 8" Inoxidable 304 (60 HP) Acople 8"	3.389,00 €
	X8S-105/09 Hidráulico 8" Inoxidable 304 (75 HP) Acople 8"	3.660,00 €
	X8S-105/10 Hidráulico 8" Inoxidable 304 (75 HP) Acople 8"	3.981,00 €
	X8S-105/11 Hidráulico 8" Inoxidable 304 (80 HP) Acople 8"	4.224,00 €
	X8S-105/12 Hidráulico 8" Inoxidable 304 (90 HP) Acople 8"	4.454,00 €
	X8S-105/13 Hidráulico 8" Inoxidable 304 (100 HP) Acople 8"	4.723,00 €
	X8S-105/14 Hidráulico 8" Inoxidable 304 (100 HP) Acople 8"	5.038,00 €
	X8S-105/15 Hidráulico 8" Inoxidable 304 (110 HP) Acople 8"	5.294,00 €
	X8S-105/16 Hidráulico 8" Inoxidable 304 (125 HP) Acople 8"	5.531,00 €
	X8S-105/17 Hidráulico 8" Inoxidable 304 (125 HP) Acople 8"	5.768,00 €
	X8S-105/18 Hidráulico 8" Inoxidable 304 (150 HP) Acople 10"	6.084,00 €
	X8S-105/19 Hidráulico 8" Inoxidable 304 (150 HP) Acople 10"	6.365,00 €
X8S-105/20 Hidráulico 8" Inoxidable 304 (150 HP) Acople 10"	6.596,00 €	
ACERO INOXIDABLE AISI	X8S-77/01 Hidráulico 8" Inoxidable 316 (5.5 HP)	2.908,00 €
	X8S-77/02 Hidráulico 8" Inoxidable 316 (10 HP)	3.352,00 €
	X8S-77/03 Hidráulico 8" Inoxidable 316 (15 HP)	3.800,00 €
	X8S-77/04 Hidráulico 8" Inoxidable 316 (20 HP)	4.247,00 €
	X8S-77/05 Hidráulico 8" Inoxidable 316 (25 HP)	4.666,00 €
	X8S-77/06 Hidráulico 8" Inoxidable 316 (30 HP)	5.110,00 €
	X8S-77/07 Hidráulico 8" Inoxidable 316 (35 HP)	5.657,00 €
	X8S-77/08 Hidráulico 8" Inoxidable 316 (40 HP) Acople 6"	6.156,00 €



	Descripción	PVP
<b>HIDRÁULICO 8" X8S77 TOTALMENTE 316</b>	X8S-77/08 Hidráulico 8" Inoxidable 316 (40 HP) Acople 8"	6.156,00 €
	X8S-77/10 Hidráulico 8" Inoxidable 316 (50 HP) Acople 6"	7.248,00 €
	X8S-77/10 Hidráulico 8" Inoxidable 316 (50 HP) Acople 8"	7.248,00 €
	X8S-77/12 Hidráulico 8" Inoxidable 316 (60 HP)	8.442,00 €
	X8S-77/14 Hidráulico 8" Inoxidable 316 (70 HP)	9.671,00 €
	X8S-77/15 Hidráulico 8" Inoxidable 316 (75 HP)	10.265,00 €
	X8S-77/16 Hidráulico 8" Inoxidable 316 (80 HP)	10.862,00 €
	X8S-77/17 Hidráulico 8" Inoxidable 316 (90 HP)	11.407,00 €
	X8S-77/19 Hidráulico 8" Inoxidable 316 (100 HP)	12.394,00 €
	X8S-77/21 Hidráulico 8" Inoxidable 316 (110 HP)	12.792,00 €
	X8S-77/22 Hidráulico 8" Inoxidable 316 (125 HP)	13.193,00 €
	X8S-77/24 Hidráulico 8" Inoxidable 316 (125 HP)	14.501,00 €
<b>HIDRÁULICO 8" X8S96 TOTALMENTE ACERO INOXIDABLE AISI 316</b>	X8S-96/01 Hidráulico 8" Inoxidable 316 (7,5 HP)	2.930,00 €
	X8S-96/02 Hidráulico 8" Inoxidable 316 (15 HP)	3.475,00 €
	X8S-96/03 Hidráulico 8" Inoxidable 316 (20 HP)	4.020,00 €
	X8S-96/04 Hidráulico 8" Inoxidable 316 (30 HP)	4.567,00 €
	X8S-96/05 Hidráulico 8" Inoxidable 316 (40 HP) Acople 6"	5.014,00 €
	X8S-96/05 Hidráulico 8" Inoxidable 316 (40 HP) Acople 8"	5.014,00 €
	X8S-96/06 Hidráulico 8" Inoxidable 316 (50 HP) Acople 6"	5.460,00 €
	X8S-96/06 Hidráulico 8" Inoxidable 316 (50 HP) Acople 8"	5.460,00 €
	X8S-96/07 Hidráulico 8" Inoxidable 316 (50 HP) Acople 6"	5.957,00 €
	X8S-96/07 Hidráulico 8" Inoxidable 316 (50 HP) Acople 8"	5.957,00 €
	X8S-96/08 Hidráulico 8" Inoxidable 316 (60 HP)	6.545,00 €
	X8S-96/09 Hidráulico 8" Inoxidable 316 (60 HP)	7.047,00 €
	X8S-96/10 Hidráulico 8" Inoxidable 316 (75 HP)	7.690,00 €
	X8S-96/11 Hidráulico 8" Inoxidable 316 (80 HP)	8.134,00 €
	X8S-96/12 Hidráulico 8" Inoxidable 316 (90 HP)	8.580,00 €
	X8S-96/13 Hidráulico 8" Inoxidable 316 (100 HP)	9.135,00 €
	X8S-96/14 Hidráulico 8" Inoxidable 316 (100 HP)	9.751,00 €
	X8S-96/15 Hidráulico 8" Inoxidable 316 (110 HP)	10.251,00 €
	X8S-96/17 Hidráulico 8" Inoxidable 316 (125 HP)	11.157,00 €
	X8S-96/18 Hidráulico 8" Inoxidable 316 (150 HP) Acople 10"	11.757,00 €
X8S-96/20 Hidráulico 8" Inoxidable 316 (150 HP) Acople 10"	12.743,00 €	
<b>HIDRÁULICO 8" X8S105 TOTALMENTE ACERO INOXIDABLE AISI 316</b>	X8S-105/01 Hidráulico 8" Inoxidable 316 (10 HP) Acople 6"	2.953,00 €
	X8S-105/02 Hidráulico 8" Inoxidable 316 (15 HP) Acople 6"	3.506,00 €
	X8S-105/03 Hidráulico 8" Inoxidable 316 (25 HP) Acople 6"	4.053,00 €
	X8S-105/04 Hidráulico 8" Inoxidable 316 (30 HP) Acople 6"	4.618,00 €
	X8S-105/05 Hidráulico 8" Inoxidable 316 (35 HP) Acople 6"	5.069,00 €
	X8S-105/06 Hidráulico 8" Inoxidable 316 (50 HP) Acople 6"	5.520,00 €
	X8S-105/06 Hidráulico 8" Inoxidable 316 (50 HP) Acople 8"	5.520,00 €
	X8S-105/07 Hidráulico 8" Inoxidable 316 (50 HP) Acople 8"	6.018,00 €
	X8S-105/08 Hidráulico 8" Inoxidable 316 (60 HP) Acople 8"	6.607,00 €
	X8S-105/09 Hidráulico 8" Inoxidable 316 (75 HP) Acople 8"	7.136,00 €
	X8S-105/10 Hidráulico 8" Inoxidable 316 (75 HP) Acople 8"	7.762,00 €
	X8S-105/11 Hidráulico 8" Inoxidable 316 (80 HP) Acople 8"	8.236,00 €
	X8S-105/12 Hidráulico 8" Inoxidable 316 (90 HP) Acople 8"	8.685,00 €
	X8S-105/13 Hidráulico 8" Inoxidable 316 (100 HP) Acople 8"	9.209,00 €
	X8S-105/14 Hidráulico 8" Inoxidable 316 (100 HP) Acople 8"	9.825,00 €
	X8S-105/15 Hidráulico 8" Inoxidable 316 (110 HP) Acople 8"	10.323,00 €
	X8S-105/16 Hidráulico 8" Inoxidable 316 (125 HP) Acople 8"	10.786,00 €
	X8S-105/17 Hidráulico 8" Inoxidable 316 (125 HP) Acople 8"	11.247,00 €
X8S-105/18 Hidráulico 8" Inoxidable 316 (150 HP) Acople 10"	11.863,00 €	



	Descripción	PVP
HID	X8S-105/19 Hidráulico 8" Inoxidable 316 (150 HP) Acople 10"	12.413,00 €
	X8S-105/20 Hidráulico 8" Inoxidable 316 (150 HP) Acople 10"	12.862,00 €
Bomba Fundición 304 8SX-80 (Consultar precios en AISI 316/904)	8SX-80/01 Hidráulico 8" Fundición Inoxidable AISI 304	2.385,00 €
	8SX-80/02 Hidráulico 8" Fundición Inoxidable AISI 304	2.972,00 €
	8SX-80/03 Hidráulico 8" Fundición Inoxidable AISI 304	3.593,00 €
	8SX-80/04 Hidráulico 8" Fundición Inoxidable AISI 304	4.197,00 €
	8SX-80/05 Hidráulico 8" Fundición Inoxidable AISI 304	4.800,00 €
	8SX-80/06 Hidráulico 8" Fundición Inoxidable AISI 304	5.422,00 €
	8SX-80/07 Hidráulico 8" Fundición Inoxidable AISI 304	6.026,00 €
	8SX-80/08 Hidráulico 8" Fundición Inoxidable AISI 304	6.646,00 €
	8SX-80/09 Hidráulico 8" Fundición Inoxidable AISI 304	7.267,00 €
	8SX-80/10 Hidráulico 8" Fundición Inoxidable AISI 304	7.871,00 €
	8SX-80/11 Hidráulico 8" Fundición Inoxidable AISI 304	8.527,00 €
	8SX-80/12 Hidráulico 8" Fundición Inoxidable AISI 304	9.147,00 €
	8SX-80/13 Hidráulico 8" Fundición Inoxidable AISI 304	9.769,00 €
	8SX-80/14 Hidráulico 8" Fundición Inoxidable AISI 304	10.390,00 €
	8SX-80/15 Hidráulico 8" Fundición Inoxidable AISI 304	11.010,00 €
	8SX-80/16 Hidráulico 8" Fundición Inoxidable AISI 304	11.632,00 €
	8SX-80/17 Hidráulico 8" Fundición Inoxidable AISI 304	12.287,00 €
Bomba Fundición 304 8SX-96 (Consultar precios en AISI 316/904)	8SX-96/01 Hidráulico 8" Fundición Inoxidable AISI 304	2.391,00 €
	8SX-96/02 Hidráulico 8" Fundición Inoxidable AISI 304	2.978,00 €
	8SX-96/03 Hidráulico 8" Fundición Inoxidable AISI 304	3.598,00 €
	8SX-96/04 Hidráulico 8" Fundición Inoxidable AISI 304	4.202,00 €
	8SX-96/05 Hidráulico 8" Fundición Inoxidable AISI 304	4.806,00 €
	8SX-96/06 Hidráulico 8" Fundición Inoxidable AISI 304	5.427,00 €
	8SX-96/07 Hidráulico 8" Fundición Inoxidable AISI 304	6.031,00 €
	8SX-96/08 Hidráulico 8" Fundición Inoxidable AISI 304	6.652,00 €
	8SX-96/09 Hidráulico 8" Fundición Inoxidable AISI 304	7.272,00 €
	8SX-96/10 Hidráulico 8" Fundición Inoxidable AISI 304	7.876,00 €
	8SX-96/11 Hidráulico 8" Fundición Inoxidable AISI 304	8.532,00 €
	8SX-96/12 Hidráulico 8" Fundición Inoxidable AISI 304	9.153,00 €
	8SX-96/13 Hidráulico 8" Fundición Inoxidable AISI 304	9.774,00 €
	8SX-96/14 Hidráulico 8" Fundición Inoxidable AISI 304	10.395,00 €
	8SX-96/15 Hidráulico 8" Fundición Inoxidable AISI 304	11.015,00 €
Bomba Fundición 304 8SX-112 (Consultar precios en AISI 316/904)	8SX-112/01 Hidráulico 8" Fundición Inoxidable AISI 304	2.396,00 €
	8SX-112/02 Hidráulico 8" Fundición Inoxidable AISI 304	2.983,00 €
	8SX-112/03 Hidráulico 8" Fundición Inoxidable AISI 304	3.603,00 €
	8SX-112/04 Hidráulico 8" Fundición Inoxidable AISI 304	4.207,00 €
	8SX-112/05 Hidráulico 8" Fundición Inoxidable AISI 304	4.811,00 €
	8SX-112/06 Hidráulico 8" Fundición Inoxidable AISI 304	5.432,00 €
	8SX-112/07 Hidráulico 8" Fundición Inoxidable AISI 304	6.036,00 €
	8SX-112/08 Hidráulico 8" Fundición Inoxidable AISI 304	6.657,00 €
	8SX-112/09 Hidráulico 8" Fundición Inoxidable AISI 304	7.277,00 €
	8SX-112/10 Hidráulico 8" Fundición Inoxidable AISI 304	7.881,00 €
	8SX-112/11 Hidráulico 8" Fundición Inoxidable AISI 304	8.537,00 €
	8SX-112/12 Hidráulico 8" Fundición Inoxidable AISI 304	9.158,00 €
Bomba Fundición 304 8SX-128 (Consultar precios en AISI 316/904)	8SX-128/01 Hidráulico 8" Fundición Inoxidable AISI 304	2.401,00 €
	8SX-128/02 Hidráulico 8" Fundición Inoxidable AISI 304	2.988,00 €
	8SX-128/03 Hidráulico 8" Fundición Inoxidable AISI 304	3.609,00 €
	8SX-128/04 Hidráulico 8" Fundición Inoxidable AISI 304	4.212,00 €
	8SX-128/05 Hidráulico 8" Fundición Inoxidable AISI 304	4.816,00 €
	8SX-128/06 Hidráulico 8" Fundición Inoxidable AISI 304	5.438,00 €

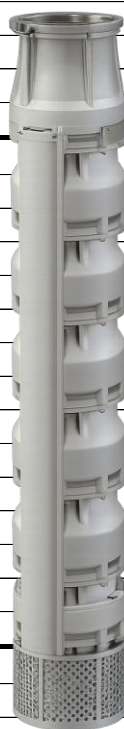

# Tarifa de Precios EMC Año 2026

(01/06/2026)



	Descripción	PVP
<b>Bomba Fundij</b> <b>(Consultar</b> <b>31)</b>	8SX-128/07 Hidráulico 8" Fundición Inoxidable AISI 304	6.041,00 €
	8SX-128/08 Hidráulico 8" Fundición Inoxidable AISI 304	6.662,00 €
	8SX-128/09 Hidráulico 8" Fundición Inoxidable AISI 304	7.283,00 €
	8SX-128/10 Hidráulico 8" Fundición Inoxidable AISI 304	7.886,00 €
	8SX-128/11 Hidráulico 8" Fundición Inoxidable AISI 304	8.543,00 €
<b>Fundición 304 8SX-144</b> <b>(Consultar precios en AISI</b> <b>316/904)</b>	8SX-144/01 Hidráulico 8" Fundición Inoxidable AISI 304	2.406,00 €
	8SX-144/02 Hidráulico 8" Fundición Inoxidable AISI 304	2.993,00 €
	8SX-144/03 Hidráulico 8" Fundición Inoxidable AISI 304	3.614,00 €
	8SX-144/04 Hidráulico 8" Fundición Inoxidable AISI 304	4.218,00 €
	8SX-144/05 Hidráulico 8" Fundición Inoxidable AISI 304	4.821,00 €
	8SX-144/06 Hidráulico 8" Fundición Inoxidable AISI 304	5.443,00 €
	8SX-144/07 Hidráulico 8" Fundición Inoxidable AISI 304	6.047,00 €
	8SX-144/08 Hidráulico 8" Fundición Inoxidable AISI 304	6.667,00 €
	8SX-144/09 Hidráulico 8" Fundición Inoxidable AISI 304	7.288,00 €
	8SX-144/10 Hidráulico 8" Fundición Inoxidable AISI 304	7.892,00 €
<b>HIDRÁULICO 8" 8SB72 RODETE EN BRONCE</b>	8SB-72/01 Hidráulico 8" Fundición ( 5.5 HP) Rodete Bronce	2.335,00 €
	8SB-72/02 Hidráulico 8" Fundición (10 HP) Rodete Bronce	2.823,00 €
	8SB-72/03 Hidráulico 8" Fundición (15 HP) Rodete Bronce	3.451,00 €
	8SB-72/04R Hidráulico 8" Fundición (17.5 HP) Rodete Bronce	3.940,00 €
	8SB-72/05R Hidráulico 8" Fundición (20 HP) Rodete Bronce	4.507,00 €
	8SB-72/06R Hidráulico 8" Fundición (25 HP) Rodete Bronce	5.008,00 €
	8SB-72/07R Hidráulico 8" Fundición (30 HP) Rodete Bronce	5.853,00 €
	8SB-72/08R Hidráulico 8" Fundición (35 HP) Rodete Bronce	6.424,00 €
	8SB-72/09R Hidráulico 8" Fundición (40 HP) Rodete Bronce	6.985,00 €
	8SB-72/10 Hidráulico 8" Fundición (50 HP) Rodete Bronce 6"	7.567,00 €
	8SB-72/10 Hidráulico 8" Fundición (50 HP) Rodete Bronce 8"	7.567,00 €
	8SB-72/12A Hidráulico 8" Fundición (60 HP) Rodete Bronce	8.807,00 €
	8SB-72/14 Hidráulico 8" Fundición (70 HP) Rodete Bronce	9.987,00 €
	8SB-72/15 Hidráulico 8" Fundición (75 HP) Rodete Bronce	10.524,00 €
	8SB-72/16 Hidráulico 8" Fundición (80 HP) Rodete Bronce	11.108,00 €
	8SB-72/18 Hidráulico 8" Fundición (90 HP) Rodete Bronce	12.250,00 €
8SB-72/20 Hidráulico 8" Fundición (100 HP) Rodete Bronce	13.394,00 €	
<b>HIDRÁULICO 8" 8SB97 RODETE EN BRONCE</b>	8SB-97/02R Hidráulico 8" Fundición (10 HP) Rodete Bronce	2.767,00 €
	8SB-97/02 Hidráulico 8" Fundición (12,5 HP) Rodete Bronce	2.767,00 €
	8SB-97/03R Hidráulico 8" Fundición (15 HP) Rodete Bronce	3.380,00 €
	8SB-97/03 Hidráulico 8" Fundición (17,5 HP) Rodete Bronce	3.380,00 €
	8SB-97/04R Hidráulico 8" Fundición (20 HP) Rodete Bronce	3.880,00 €
	8SB-97/05R Hidráulico 8" Fundición (25 HP) Rodete Bronce	4.411,00 €
	8SB-97/05 Hidráulico 8" Fundición (30 HP) Rodete Bronce	4.530,00 €
	8SB-97/06R Hidráulico 8" Fundición (35 HP) Rodete Bronce	5.037,00 €
	8SB-97/07R Hidráulico 8" Fundición (40 HP) Rodete Bronce	5.885,00 €
	8SB-97/08R Hidráulico 8" Fundición (50 HP) Rodete Bronce	6.459,00 €
	8SB-97/10R Hidráulico 8" Fundición (60 HP) Rodete Bronce	7.888,00 €
	8SB-97/11 Hidráulico 8" Fundición (70 HP) Rodete Bronce	8.483,00 €
	8SB-97/12 Hidráulico 8" Fundición (75 HP) Rodete Bronce	9.086,00 €
	8SB-97/13R Hidráulico 8" Fundición (80 HP) Rodete Bronce	9.681,00 €
	8SB-97/15R Hidráulico 8" Fundición (90 HP) Rodete Bronce	10.975,00 €
	8SB-97/16 Hidráulico 8" Fundición (100 HP) Rodete Bronce	11.590,00 €
8SB-97/18 Hidráulico 8" Fundición (125 HP) Rodete Bronce	12.794,00 €	
8SB-97/20 Hidráulico 8" Fundición (125 HP) Rodete Bronce	14.054,00 €	
<b>VICE</b>	8SB-118/01 Hidráulico 8" Fundición (10 HP) Rodete Bronce	2.412,00 €
	8SB-118/02R Hidráulico 8" Fundición (15 HP) Rodete Bronce	2.924,00 €

# Tarifa de Precios EMC Año 2026

(01/06/2026)



	Descripción	PVP
<b>HIDRÁULICO 8" 8SB118 RODETE EN BRONCE</b>	8SB-118/02 Hidráulico 8" Fundición (20 HP) Rodete Bronce	2.924,00 €
	8SB-118/03R Hidráulico 8" Fundición (25 HP) Rodete Bronce	3.565,00 €
	8SB-118/03 Hidráulico 8" Fundición (30 HP) Rodete Bronce	3.565,00 €
	8SB-118/04R Hidráulico 8" Fundición (35 HP) Rodete Bronce	4.150,00 €
	8SB-118/04 Hidráulico 8" Fundición (40 HP) Rodete Bronce	4.150,00 €
	8SB-118/05 Hidráulico 8" Fundición (50 HP) Rodete Bronce	4.741,00 €
	8SB-118/06 Hidráulico 8" Fundición (60 HP) Rodete Bronce	5.367,00 €
	8SB-118/07 Hidráulico 8" Fundición (70 HP) Rodete Bronce	6.382,00 €
	8SB-118/08 Hidráulico 8" Fundición (80 HP) Rodete Bronce	7.003,00 €
	8SB-118/09 Hidráulico 8" Fundición (90 HP) Rodete Bronce	7.617,00 €
	8SB-118/10 Hidráulico 8" Fundición (100 HP) Rodete Bronce	8.247,00 €
	8SB-118/11 Hidráulico 8" Fundición (125 HP) Rodete Bronce	8.871,00 €
	8SB-118/12 Hidráulico 8" Fundición (125 HP) Rodete Bronce	9.506,00 €
	8SB-118/13R Hidráulico 8" Fundición (125 HP) Rodete Bronce	10.134,00 €
<b>HIDRÁULICO 8" 8SB150 RODETE EN BRONCE</b>	8SB-150/01 Hidráulico 8" Fundición (10 HP) Rodete Bronce	2.554,00 €
	8SB-150/02R Hidráulico 8" Fundición (15 HP) Rodete Bronce	3.102,00 €
	8SB-150/02 Hidráulico 8" Fundición (20 HP) Rodete Bronce	3.102,00 €
	8SB-150/3R Hidráulico 8" Fundición (25 HP) Rodete Bronce	3.785,00 €
	8SB-150/03 Hidráulico 8" Fundición (30 HP) Rodete Bronce	3.785,00 €
	8SB-150/4R Hidráulico 8" Fundición (35 HP) Rodete Bronce	4.316,00 €
	8SB-150/04 Hidráulico 8" Fundición (40 HP) Rodete Bronce	4.316,00 €
	8SB-150/05 Hidráulico 8" Fundición (50 HP) Rodete Bronce	5.167,00 €
	8SB-150/06 Hidráulico 8" Fundición (60 HP) Rodete Bronce	5.851,00 €
	8SB-150/07 Hidráulico 8" Fundición (70 HP) Rodete Bronce	6.834,00 €
	8SB-150/8R Hidráulico 8" Fundición (75 HP) Rodete Bronce	7.504,00 €
	8SB-150/08 Hidráulico 8" Fundición (80 HP) Rodete Bronce	7.571,00 €
	8SB-150/09 Hidráulico 8" Fundición (90 HP) Rodete Bronce	8.231,00 €
	8SB-150/10 Hidráulico 8" Fundición (100 HP) Rodete Bronce	8.910,00 €
	8SB-150/11 Hidráulico 8" Fundición (125 HP) Rodete Bronce	9.502,00 €
8SB-150/12 Hidráulico 8" Fundición (125 HP) Rodete Bronce	10.089,00 €	
8SB-150/13R Hidráulico 8" Fundición (125 HP) Rodete Bronce	10.751,00 €	
8SB-150/15 Hidráulico 8" Fundición (150 HP) Rodete Bronce	12.401,00 €	
<b>HIDRÁULICO 8" 8SB200 RODETE EN BRONCE</b>	8SB-200/01R Hidráulico 8" Fundición (10 HP) Rodete Bronce	2.673,00 €
	8SB-200/01 Hidráulico 8" Fundición (12.5 HP) Rodete Bronce	2.673,00 €
	8SB-200/02R Hidráulico 8" Fundición (20 HP) Rodete Bronce	3.237,00 €
	8SB-200/02 Hidráulico 8" Fundición (25 HP) Rodete Bronce	3.237,00 €
	8SB-200/03R Hidráulico 8" Fundición (30 HP) Rodete Bronce	3.953,00 €
	8SB-200/03 Hidráulico 8" Fundición (35 HP) Rodete Bronce	3.987,00 €
	8SB-200/04R Hidráulico 8" Fundición (40 HP) Rodete Bronce	4.554,00 €
	8SB-200/04 Hidráulico 8" Fundición (50 HP) Rodete Bronce	4.556,00 €
	8SB-200/05R Hidráulico 8" Fundición (50 HP) Rodete Bronce	5.205,00 €
	8SB-200/06S Hidráulico 8" Fundición (60 HP) Rodete Bronce	5.788,00 €
	8SB-200/06R Hidráulico 8" Fundición (70 HP) Rodete Bronce	5.788,00 €
	8SB-200/07R Hidráulico 8" Fundición (75 HP) Rodete Bronce	6.764,00 €
	8SB-200/07S Hidráulico 8" Fundición (80 HP) Rodete Bronce	6.764,00 €
	8SB-200/08R Hidráulico 8" Fundición (90 HP) Rodete Bronce	7.423,00 €
	8SB-200/09R Hidráulico 8" Fundición (100 HP) Rodete Bronce	8.077,00 €
	8SB-200/10 Hidráulico 8" Fundición (125 HP) Rodete Bronce	8.664,00 €
8SB-200/11R Hidráulico 8" Fundición (125 HP) Rodete Bronce	9.322,00 €	
8SB-200/13R Hidráulico 8" Fundición (150 HP) Rodete Bronce	10.634,00 €	
	8SF-120/01 Hidráulico 8" Fundición Rodete Hierro acople 6" (10 HP)	1.517,00 €
	8SF-120/01 Hidráulico 8" Fundición Rodete Bronce acople 6" (10 HP)	1.634,00 €



	Descripción	PVP
<b>HIDRÁULICO 8" 8SF120 FUNDICIÓN HIERRO</b>	8SF-120/02 Hidráulico 8" Fundición Rodete Hierro acople 6" (20 HP)	1.953,00 €
	8SF-120/02 Hidráulico 8" Fundición Rodete Bronce acople 6" (20 HP)	2.287,00 €
	8SF-120/03 Hidráulico 8" Fundición Rodete Hierro acople 6" (30 HP)	2.392,00 €
	8SF-120/03 Hidráulico 8" Fundición Rodete Bronce acople 6" (30 HP)	2.937,00 €
	8SF-120/04 Hidráulico 8" Fundición Rodete Hierro acople 6" (40 HP)	2.832,00 €
	8SF-120/04 Hidráulico 8" Fundición Rodete Bronce acople 6" (40 HP)	3.591,00 €
	8SF-120/05 Hidráulico 8" Fundición Rodete Hierro acople 6" (50 HP)	3.270,00 €
	8SF-120/05 Hidráulico 8" Fundición Rodete Bronce acople 6" (50 HP)	4.238,00 €
	8SF-120/06 Hidráulico 8" Fundición Rodete Hierro acople 8" (60 HP)	3.707,00 €
	8SF-120/06 Hidráulico 8" Fundición Rodete Bronce acople 8" (60 HP)	4.894,00 €
	8SF-120/07 Hidráulico 8" Fundición Rodete Hierro acople 8" (75 HP)	4.147,00 €
	8SF-120/07 Hidráulico 8" Fundición Rodete Bronce acople 8" (75 HP)	5.548,00 €
	8SF-120/08 Hidráulico 8" Fundición Rodete Hierro acople 8" (80 HP)	4.586,00 €
	8SF-120/08 Hidráulico 8" Fundición Rodete Bronce acople 8" (80 HP)	6.198,00 €
	8SF-120/09 Hidráulico 8" Fundición Rodete Hierro acople 8" (90 HP)	5.026,00 €
	8SF-120/09 Hidráulico 8" Fundición Rodete Bronce acople 8" (90 HP)	6.852,00 €
	8SF-120/10 Hidráulico 8" Fundición Rodete Hierro acople 8" (100 HP)	5.466,00 €
	8SF-120/10 Hidráulico 8" Fundición Rodete Bronce acople 8" (100 HP)	7.504,00 €
	8SF-120/11 Hidráulico 8" Fundición Rodete Hierro acople 8" (100 HP)	5.901,00 €
	8SF-120/11 Hidráulico 8" Fundición Rodete Bronce acople 8" (100 HP)	8.157,00 €
	8SF-120/12 Hidráulico 8" Fundición Rodete Hierro acople 8" (125 HP)	6.340,00 €
	8SF-120/12 Hidráulico 8" Fundición Rodete Bronce acople 8" (125 HP)	8.805,00 €
	8SF-120/13 Hidráulico 8" Fundición Rodete Hierro acople 8" (125 HP)	6.781,00 €
	8SF-120/13 Hidráulico 8" Fundición Rodete Bronce acople 8" (125 HP)	9.456,00 €
8SF-120/14 Hidráulico 8" Fundición Rodete Hierro acople 8" (125 HP)	7.220,00 €	
8SF-120/14 Hidráulico 8" Fundición Rodete Bronce acople 8" (125 HP)	10.106,00 €	
<b>HIDRÁULICO 8" 8SF150 FUNDICIÓN HIERRO</b>	8SF-150/01 Hidráulico 8" Fundición Rodete Fundición (12.5 HP)	1.517,00 €
	8SF-150/01 Hidráulico 8" Fundición Rodete de Bronce (12.5 HP)	1.634,00 €
	8SF-150/02 Hidráulico 8" Fundición Rodete Fundición (25 HP)	1.953,00 €
	8SF-150/02 Hidráulico 8" Fundición Rodete de Bronce (25 HP)	2.287,00 €
	8SF-150/03 Hidráulico 8" Fundición Rodete Fundición (35 HP)	2.392,00 €
	8SF-150/03 Hidráulico 8" Fundición Rodete de Bronce (35 HP)	2.937,00 €
	8SF-150/04 Hidráulico 8" Fundición Rodete Fundición (50 HP)	2.832,00 €
	8SF-150/04 Hidráulico 8" Fundición Rodete de Bronce (50 HP)	3.591,00 €
	8SF-150/05 Hidráulico 8" Fundición Rodete Fundición (60 HP)	3.270,00 €
	8SF-150/05 Hidráulico 8" Fundición Rodete de Bronce (60 HP)	4.238,00 €
	8SF-150/06 Hidráulico 8" Fundición Rodete Fundición (75 HP)	3.707,00 €
	8SF-150/06 Hidráulico 8" Fundición Rodete de Bronce (75 HP)	4.894,00 €
	8SF-150/07 Hidráulico 8" Fundición Rodete Fundición (80 HP)	4.147,00 €
	8SF-150/07 Hidráulico 8" Fundición Rodete de Bronce (80 HP)	5.548,00 €
	8SF-150/08 Hidráulico 8" Fundición Rodete Fundición (90 HP)	4.586,00 €
	8SF-150/08 Hidráulico 8" Fundición Rodete de Bronce (90 HP)	6.198,00 €
	8SF-150/09 Hidráulico 8" Fundición Rodete Fundición (100 HP)	5.026,00 €
	8SF-150/09 Hidráulico 8" Fundición Rodete de Bronce (100 HP)	6.852,00 €
	8SF-150/10 Hidráulico 8" Fundición Rodete Fundición (125 HP)	5.466,00 €
	8SF-150/10 Hidráulico 8" Fundición Rodete de Bronce (125 HP)	7.504,00 €
	8SF-150/11 Hidráulico 8" Fundición Rodete Fundición (125 HP)	5.901,00 €
	8SF-150/11 Hidráulico 8" Fundición Rodete de Bronce (125 HP)	8.157,00 €
	8SF-150/12 Hidráulico 8" Fundición Rodete Fundición (150 HP) Acople 10"	6.340,00 €
	8SF-150/12 Hidráulico 8" Fundición Rodete de Bronce (150 HP) Acople 10"	8.805,00 €
8SF-150/13 Hidráulico 8" Fundición Rodete en Fundición (150 HP) Acople 10"	6.781,00 €	
8SF-150/13 Hidráulico 8" Fundición Rodete en Bronce (150 HP) Acople 10"	9.456,00 €	





	Descripción	PVP
<b>HIDRÁULICO 10" X10S110 TOTALMENTE ACERO INOXIDABLE AISI 304</b>	Hidráulico 10" X10S-110/01 Inoxidable 304 (10 HP) Acople 6"	2.724,00 €
	Hidráulico 10" X10S-110/02 Inoxidable 304 (20 HP) Acople 6"	3.083,00 €
	Hidráulico 10" X10S-110/03 Inoxidable 304 (30 HP) Acople 6"	3.491,00 €
	Hidráulico 10" X10S-110/04 Inoxidable 304 (40 HP) Acople 8"	4.062,00 €
	Hidráulico 10" X10S-110/04 Inoxidable 304 (40 HP) Acople 6"	4.062,00 €
	Hidráulico 10" X10S-110/05 Inoxidable 304 (50 HP) Acople 8"	4.522,00 €
	Hidráulico 10" X10S-110/06 Inoxidable 304 (60 HP) Acople 8"	4.935,00 €
	Hidráulico 10" X10S-110/07 Inoxidable 304 (70 HP) Acople 8"	5.671,00 €
	Hidráulico 10" X10S-110/08 Inoxidable 304 (80 HP) Acople 8"	6.156,00 €
	Hidráulico 10" X10S-110/09 Inoxidable 304 (90 HP) Acople 8"	6.771,00 €
	Hidráulico 10" X10S-110/10 Inoxidable 304 (100 HP) Acople 8"	7.325,00 €
	Hidráulico 10" X10S-110/11 Inoxidable 304 (110 HP) Acople 8"	7.778,00 €
	Hidráulico 10" X10S-110/12 Inoxidable 304 (125 HP) Acople 8"	8.292,00 €
	Hidráulico 10" X10S-110/13 Inoxidable 304 (125 HP) Acople 8"	10.544,00 €
	Hidráulico 10" X10S-110/14 Inoxidable 304 (150 HP) Acople 10"	11.709,00 €
	Hidráulico 10" X10S-110/15 Inoxidable 304 (150 HP) Acople 10"	12.294,00 €
	Hidráulico 10" X10S-110/16 Inoxidable 304 (175 HP) Acople 10"	12.895,00 €
	Hidráulico 10" X10S-110/17 Inoxidable 304 (175 HP) Acople 10"	13.495,00 €
	Hidráulico 10" X10S-110/18 Inoxidable 304 (175 HP) Acople 10"	14.095,00 €
	Hidráulico 10" X10S-110/19 Inoxidable 304 (200 HP) Acople 10"	14.679,00 €
Hidráulico 10" X10S-110/20 Inoxidable 304 (200 HP) Acople 10"	15.282,00 €	
<b>HIDRÁULICO 10" X10S126 TOTALMENTE ACERO INOXIDABLE AISI 304</b>	Hidráulico 10" X10S-126/01 Inoxidable 304 (15 HP) Acople 6"	2.725,00 €
	Hidráulico 10" X10S-126/02 Inoxidable 304 (30 HP) Acople 6"	3.085,00 €
	Hidráulico 10" X10S-126/03 Inoxidable 304 (50 HP) Acople 6"	3.492,00 €
	Hidráulico 10" X10S-126/04 Inoxidable 304 (60 HP) Acople 8"	4.063,00 €
	Hidráulico 10" X10S-126/05 Inoxidable 304 (75 HP) Acople 8"	4.523,00 €
	Hidráulico 10" X10S-126/06 Inoxidable 304 (90 HP) Acople 8"	4.936,00 €
	Hidráulico 10" X10S-126/07 Inoxidable 304 (100 HP) Acople 8"	5.672,00 €
	Hidráulico 10" X10S-126/08 Inoxidable 304 (100 HP) Acople 8"	6.157,00 €
	Hidráulico 10" X10S-126/09 Inoxidable 304 (150 HP) Acople 10"	6.772,00 €
	Hidráulico 10" X10S-126/10 Inoxidable 304 (150 HP) Acople 10"	7.323,00 €
	Hidráulico 10" X10S-126/11 Inoxidable 304 (175 HP) Acople 10"	7.779,00 €
	Hidráulico 10" X10S-126/12 Inoxidable 304 (175 HP) Acople 10"	8.293,00 €
	Hidráulico 10" X10S-126/13 Inoxidable 304 (200 HP) Acople 10"	9.278,00 €
<b>HIDRÁULICO 10" X10S160 TOTALMENTE ACERO INOXIDABLE AISI 304</b>	Hidráulico 10" X10S-160/01 Inoxidable 304 (17,5 HP) Acople 6"	2.892,00 €
	Hidráulico 10" X10S-160/02B Inoxidable 304 (25 HP) Acople 6"	3.272,00 €
	Hidráulico 10" X10S-160/02 Inoxidable 304 (35 HP) Acople 6"	3.272,00 €
	Hidráulico 10" X10S-160/03B Inoxidable 304 (40 HP) Acople 8"	3.654,00 €
	Hidráulico 10" X10S-160/03 Inoxidable 304 (50 HP) Acople 8"	3.654,00 €
	Hidráulico 10" X10S-160/04 Inoxidable 304 (60 HP) Acople 8"	4.306,00 €
	Hidráulico 10" X10S-160/05 Inoxidable 304 (75 HP) Acople 8"	4.811,00 €
	Hidráulico 10" X10S-160/06B Inoxidable 304 (80 HP) Acople 8"	5.244,00 €
	Hidráulico 10" X10S-160/06 Inoxidable 304 (90 HP) Acople 8"	5.244,00 €
	Hidráulico 10" X10S-160/07B Inoxidable 304 (100 HP) Acople 8"	6.020,00 €
	Hidráulico 10" X10S-160/07 Inoxidable 304 (110 HP) Acople 8"	6.020,00 €
	Hidráulico 10" X10S-160/08 Inoxidable 304 (125 HP) Acople 8"	6.647,00 €
	Hidráulico 10" X10S-160/09 Inoxidable 304 (150 HP) Acople 10"	7.192,00 €
Hidráulico 10" X10S-160/10 Inoxidable 304 (175 HP) Acople 10"	7.764,00 €	
Hidráulico 10" X10S-160/11 Inoxidable 304 (175 HP) Acople 10"	8.254,00 €	
Hidráulico 10" X10S-160/12 Inoxidable 304 (200 HP) Acople 10"	8.812,00 €	
Hidráulico 10" X10S-160/13 Inoxidable 304 (200 HP) Acople 10"	9.752,00 €	
<b>E</b>	Hidráulico 10" X10S-210/01.B1 Inoxidable 304 (20 HP) Acople 6"	5.801,00 €

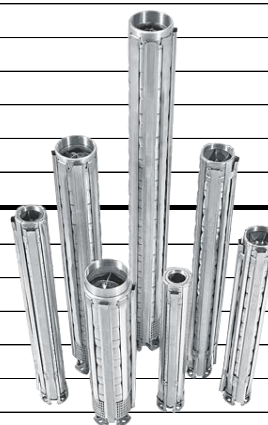



	Descripción	PVP
<b>HIDRÁULICO 10" X10S210 TOTALMENTE ACERO INOXIDABLE AISI 304</b>	Hidráulico 10" X10S-210/01 Inoxidable 304 (25 HP) Acople 6"	5.801,00 €
	Hidráulico 10" X10S-210/2B.B2 Inoxidable 304 (40HP) Acople 6"	6.618,00 €
	Hidráulico 10" X10S-210/02 Inoxidable 304 (50 HP ) Acople 8"	6.618,00 €
	Hidráulico 10" X10S-210/03.B3 Inoxidable 304 (60 HP) Acople 8"	7.545,00 €
	Hidráulico 10" X10S-210/03 Inoxidable 304 (75 HP) Acople 8"	7.545,00 €
	Hidráulico 10" X10S-210/04.B2 Inoxidable 304 (90 HP) Acople 8"	8.468,00 €
	Hidráulico 10" X10S-210/04 Inoxidable 304 (100 HP) Acople 8"	8.468,00 €
	Hidráulico 10" X10S-210/05 Inoxidable 304 (125 HP) Acople 8"	9.395,00 €
	Hidráulico 10" X10S-210/06 Inoxidable 304 (150 HP) Acople 10"	10.375,00 €
	Hidráulico 10" X10S-210/07 Inoxidable 304 (175 HP) Acople 10"	11.403,00 €
	Hidráulico 10" X10S-210/08 Inoxidable 304 (200 HP) Acople 10"	15.403,00 €
	Hidráulico 10" X10S-210/09 Inoxidable 304 (225 HP) Acople 10"	17.321,00 €
	Hidráulico 10" X10S-210/10 Inoxidable 304 (250 HP) Acople 10"	17.950,00 €
<b>HIDRÁULICO 10" X10S110 TOTALMENTE ACERO INOXIDABLE AISI 316</b>	Hidráulico 10" X10S-110/01 Inoxidable 316 (10 HP) Acople 6"	5.316,00 €
	Hidráulico 10" X10S-110/02 Inoxidable 316 (20 HP) Acople 6"	6.016,00 €
	Hidráulico 10" X10S-110/03 Inoxidable 316 (30 HP) Acople 6"	6.811,00 €
	Hidráulico 10" X10S-110/04 Inoxidable 316 (40 HP) Acople 8"	7.926,00 €
	Hidráulico 10" X10S-110/04 Inoxidable 316 (40 HP) Acople 6"	7.926,00 €
	Hidráulico 10" X10S-110/05 Inoxidable 316 (50 HP) Acople 8"	8.822,00 €
	Hidráulico 10" X10S-110/06 Inoxidable 316 (60 HP) Acople 8"	9.628,00 €
	Hidráulico 10" X10S-110/07 Inoxidable 316 (70 HP) Acople 8"	11.062,00 €
	Hidráulico 10" X10S-110/08 Inoxidable 316 (80 HP) Acople 8"	12.009,00 €
	Hidráulico 10" X10S-110/09 Inoxidable 316 (90 HP) Acople 8"	13.208,00 €
	Hidráulico 10" X10S-110/10 Inoxidable 316 (100 HP) Acople 8"	14.287,00 €
	Hidráulico 10" X10S-110/11 Inoxidable 316 (110 HP) Acople 8"	15.171,00 €
	Hidráulico 10" X10S-110/12 Inoxidable 316 (125 HP) Acople 8"	16.174,00 €
	Hidráulico 10" X10S-110/13 Inoxidable 316 (125 HP) Acople 8"	20.564,00 €
	Hidráulico 10" X10S-110/14 Inoxidable 316 (150 HP) Acople 10"	22.836,00 €
	Hidráulico 10" X10S-110/15 Inoxidable 316 (150 HP) Acople 10"	23.977,00 €
	Hidráulico 10" X10S-110/16 Inoxidable 316 (175 HP) Acople 10"	25.149,00 €
	Hidráulico 10" X10S-110/17 Inoxidable 316 (175 HP) Acople 10"	26.320,00 €
	Hidráulico 10" X10S-110/18 Inoxidable 316 (175 HP) Acople 10"	27.489,00 €
	Hidráulico 10" X10S-110/19 Inoxidable 316 (200 HP) Acople 10"	28.629,00 €
Hidráulico 10" X10S-110/20 Inoxidable 316 (200 HP) Acople 10"	29.804,00 €	
<b>HIDRÁULICO 10" X10S126 TOTALMENTE ACERO INOXIDABLE AISI 316</b>	Hidráulico 10" X10S-126/01 Inoxidable 316 (15 HP) Acople 6"	5.318,00 €
	Hidráulico 10" X10S-126/02 Inoxidable 316 (30 HP) Acople 6"	6.021,00 €
	Hidráulico 10" X10S-126/03 Inoxidable 316 (50 HP) Acople 6"	6.813,00 €
	Hidráulico 10" X10S-126/04 Inoxidable 316 (60 HP) Acople 8"	7.928,00 €
	Hidráulico 10" X10S-126/05 Inoxidable 316 (75 HP) Acople 8"	8.824,00 €
	Hidráulico 10" X10S-126/06 Inoxidable 316 (90 HP) Acople 8"	9.630,00 €
	Hidráulico 10" X10S-126/07 Inoxidable 316 (100 HP) Acople 8"	11.064,00 €
	Hidráulico 10" X10S-126/08 Inoxidable 316 (100 HP) Acople 8"	12.011,00 €
	Hidráulico 10" X10S-126/09 Inoxidable 316 (150 HP) Acople 10"	13.210,00 €
	Hidráulico 10" X10S-126/10 Inoxidable 316 (150 HP) Acople 10"	14.283,00 €
	Hidráulico 10" X10S-126/11 Inoxidable 316 (175 HP) Acople 10"	15.173,00 €
	Hidráulico 10" X10S-126/12 Inoxidable 316 (175 HP) Acople 10"	16.176,00 €
	Hidráulico 10" X10S-126/13 Inoxidable 316 (200 HP) Acople 10"	18.096,00 €
<b>ENTE ACERO</b>	Hidráulico 10" X10S-160/01 Inoxidable 316 (17,5 HP) Acople 6"	5.643,00 €
	Hidráulico 10" X10S-160/02B Inoxidable 316 (25 HP) Acople 6"	6.384,00 €
	Hidráulico 10" X10S-160/02 Inoxidable 316 (35 HP) Acople 6"	6.384,00 €
	Hidráulico 10" X10S-160/03B Inoxidable 316 (40 HP) Acople 8"	7.129,00 €
	Hidráulico 10" X10S-160/03 Inoxidable 316 (50 HP) Acople 8"	7.129,00 €

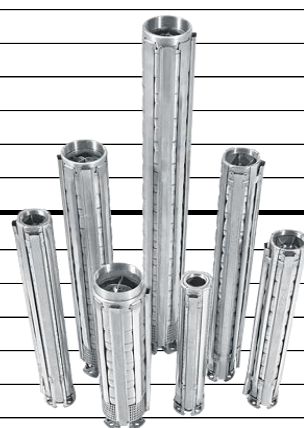

Tarifa de Precios EMC Año 2026

(01/06/2026)



	Descripción	PVP
<b>HIDRÁULICO 10" X10S160 TOTALMENTE INOXIDABLE AISI 316</b>	Hidráulico 10" X10S-160/04 Inoxidable 316 (60 HP) Acople 8"	8.400,00 €
	Hidráulico 10" X10S-160/05 Inoxidable 316 (75 HP) Acople 8"	9.385,00 €
	Hidráulico 10" X10S-160/06B Inoxidable 316 (80 HP) Acople 8"	10.231,00 €
	Hidráulico 10" X10S-160/06 Inoxidable 316 (90 HP) Acople 8"	10.231,00 €
	Hidráulico 10" X10S-160/07B Inoxidable 316 (100 HP) Acople 8"	11.742,00 €
	Hidráulico 10" X10S-160/07 Inoxidable 316 (110 HP) Acople 8"	11.742,00 €
	Hidráulico 10" X10S-160/08 Inoxidable 316 (125 HP) Acople 8"	12.965,00 €
	Hidráulico 10" X10S-160/09 Inoxidable 316 (150 HP) Acople 10"	14.029,00 €
	Hidráulico 10" X10S-160/10 Inoxidable 316 (175 HP) Acople 10"	15.143,00 €
	Hidráulico 10" X10S-160/11 Inoxidable 316 (175 HP) Acople 10"	16.099,00 €
	Hidráulico 10" X10S-160/12 Inoxidable 316 (200 HP) Acople 10"	17.187,00 €
	Hidráulico 10" X10S-160/13 Inoxidable 316 (200 HP) Acople 10"	19.020,00 €
	<b>HIDRÁULICO 10" X10S210 TOTALMENTE ACERO INOXIDABLE AISI 316</b>	Hidráulico 10" X10S-210/01.B1 Inoxidable 316 (20 HP) Acople 6"
Hidráulico 10" X10S-210/01 Inoxidable 316 (25 HP) Acople 6"		11.317,00 €
Hidráulico 10" X10S-210/2B.B2 Inoxidable 316 (40HP) Acople 6"		12.908,00 €
Hidráulico 10" X10S-210/02 Inoxidable 316 (50 HP ) Acople 8"		12.908,00 €
Hidráulico 10" X10S-210/03.B3 Inoxidable 316 (60 HP) Acople 8"		14.718,00 €
Hidráulico 10" X10S-210/03 Inoxidable 316 (75 HP) Acople 8"		14.718,00 €
Hidráulico 10" X10S-210/04.B2 Inoxidable 316 (90 HP) Acople 8"		16.518,00 €
Hidráulico 10" X10S-210/04 Inoxidable 316 (100 HP) Acople 8"		16.518,00 €
Hidráulico 10" X10S-210/05 Inoxidable 316 (125 HP) Acople 8"		18.324,00 €
Hidráulico 10" X10S-210/06 Inoxidable 316 (150 HP) Acople 10"		20.235,00 €
Hidráulico 10" X10S-210/07 Inoxidable 316 (175 HP) Acople 10"		22.239,00 €
Hidráulico 10" X10S-210/08 Inoxidable 316 (200 HP) Acople 10"		30.040,00 €
Hidráulico 10" X10S-210/09 Inoxidable 316 (225 HP) Acople 10"		33.779,00 €
Hidráulico 10" X10S-210/10 Inoxidable 316 (250 HP) Acople 10"	35.007,00 €	
<b>HIDRÁULICO 10" 10SF200 FUNDICIÓN HIERRO</b>	Hidráulico 10" Fundición 10SF-200/01D (20 HP) Rodete Fundicion Acople 6"	2.666,00 €
	Hidráulico 10" Fundición 10SF-200/01D (20 HP) Rodete en Bronce Acople 6"	2.833,00 €
	Hidráulico 10" Fundición 10SF-200/01A (25 HP) Rodete Fundicion Acople 6"	2.666,00 €
	Hidráulico 10" Fundición 10SF-200/01A (25 HP) Rodete en Bronce Acople 6"	2.833,00 €
	Hidráulico 10" Fundición 10SF-200/02D (40 HP) Rodete Fundicion Acople 6"	3.486,00 €
	Hidráulico 10" Fundición 10SF-200/02D (40 HP) Rodete en Bronce Acople 6"	3.972,00 €
	Hidráulico 10" Fundición 10SF-200/02C (50 HP) Rodete Fundicion Acople 6"	3.486,00 €
	Hidráulico 10" Fundición 10SF-200/02C (50 HP) Rodete en Bronce Acople 6"	3.972,00 €
	Hidráulico 10" Fundición 10SF-200/03D (60 HP) Rodete Fundicion Acople 8"	4.306,00 €
	Hidráulico 10" Fundición 10SF-200/03D (60 HP) Rodete en Bronce Acople 8"	5.120,00 €
	Hidráulico 10" Fundición 10SF-200/03A (75 HP) Rodete Fundicion Acople 8"	4.306,00 €
	Hidráulico 10" Fundición 10SF-200/03A (75 HP) Rodete en Bronce Acople 8"	5.120,00 €
	Hidráulico 10" Fundición 10SF-200/04D (80 HP) Rodete Fundicion Acople 8"	5.136,00 €
	Hidráulico 10" Fundición 10SF-200/04D (80 HP) Rodete en Bronce Acople 8"	6.266,00 €
	Hidráulico 10" Fundición 10SF-200/04C (90 HP) Rodete Fundicion Acople 8"	5.136,00 €
	Hidráulico 10" Fundición 10SF-200/04C (90 HP) Rodete en Bronce Acople 8"	6.266,00 €
	Hidráulico 10" Fundición 10SF-200/04A (100 HP) Rodete Fundicion Acople 8"	5.136,00 €
	Hidráulico 10" Fundición 10SF-200/04A (100 HP) Rodete en Bronce Acople 8"	6.266,00 €
	Hidráulico 10" Fundición 10SF-200/05B (125 HP) Rodete Fundicion Acople 8"	5.954,00 €
	Hidráulico 10" Fundición 10SF-200/05B (125 HP) Rodete en Bronce Acople 8"	7.420,00 €
	Hidráulico 10" Fundición 10SF-200/6A (150 HP ) Rodete Fundicion Acople 10"	6.775,00 €
	Hidráulico 10" Fundición 10SF-200/06A (150 HP) Rodete en Bronce Acople 10"	8.558,00 €
	Hidráulico 10" Fundición 10SF-200/07A (175 HP ) Rodete Fundicion Acople 10"	7.597,00 €
Hidráulico 10" Fundición 10SF-200/07A (175 HP) Rodete en Bronce Acople 10"	9.705,00 €	
Hidráulico 10" Fundición 10SF-200/08A (200 HP ) Rodete Fundicion Acople 10"	8.460,00 €	
Hidráulico 10" Fundición 10SF-200/08A (200 HP) Rodete en Bronce Acople 10"	10.850,00 €	



	Descripción	PVP
HIDRÁULICO 10" 10SF270 FUNDICIÓN HIERRO	Hidráulico 10" Fundición 10SF-270/01F Rodete Fundición (25 HP) Acople 6"	2.666,00 €
	Hidráulico 10" Fundición 10SF-270/01F Rodete en Bronce (25 HP) Acople 6"	2.833,00 €
	Hidráulico 10" Fundición 10SF-270/01C Rodete Fundición (30 HP) Acople 6"	2.666,00 €
	Hidráulico 10" Fundición 10SF-270/01C Rodete en Bronce (30 HP) Acople 6"	2.833,00 €
	Hidráulico 10" Fundición 10SF-270/01B Rodete Fundición (35 HP) Acople 6"	2.666,00 €
	Hidráulico 10" Fundición 10SF-270/01B Rodete en Bronce (35 HP) Acople 6"	2.833,00 €
	Hidráulico 10" Fundición 10SF-270/01A Rodete Fundición (40 HP) Acople 6"	2.666,00 €
	Hidráulico 10" Fundición 10SF-270/01A Rodete en Bronce (40 HP) Acople 6"	2.833,00 €
	Hidráulico 10" Fundición 10SF-270/02F Rodete Fundición (50 HP) Acople 8"	3.486,00 €
	Hidráulico 10" Fundición 10SF-270/02F Rodete en Bronce (50 HP) Acople 8"	3.972,00 €
	Hidráulico 10" Fundición 10SF-270/02C Rodete Fundición (60 HP) Acople 8"	3.486,00 €
	Hidráulico 10" Fundición 10SF-270/02C Rodete en Bronce (60 HP) Acople 8"	3.972,00 €
	Hidráulico 10" Fundición 10SF-270/02A Rodete Fundición (75 HP) Acople 8"	3.486,00 €
	Hidráulico 10" Fundición 10SF-270/02A Rodete en Bronce (75 HP) Acople 8"	3.972,00 €
	Hidráulico 10" Fundición 10SF-270/03E Rodete Fundición (80 HP) Acople 8"	4.306,00 €
	Hidráulico 10" Fundición 10SF-270/03E Rodete en Bronce (80 HP) Acople 8"	5.120,00 €
	Hidráulico 10" Fundición 10SF-270/03B Rodete Fundición (90 HP) Acople 8"	4.306,00 €
	Hidráulico 10" Fundición 10SF-270/03B Rodete en Bronce (90 HP) Acople 8"	5.120,00 €
	Hidráulico 10" Fundición 10SF-270/03A Rodete Fundición (100 HP) Acople 8"	4.306,00 €
	Hidráulico 10" Fundición 10SF-270/03A Rodete en Bronce (100 HP) Acople 8"	5.120,00 €
	Hidráulico 10" Fundición 10SF-270/04D Rodete Fundición (110 HP) Acople 8"	5.136,00 €
	Hidráulico 10" Fundición 10SF-270/04D Rodete en Bronce (110 HP) Acople 8"	6.266,00 €
	Hidráulico 10" Fundición 10SF-270/04B Rodete Fundición (125 HP) Acople 8"	5.136,00 €
	Hidráulico 10" Fundición 10SF-270/04B Rodete en Bronce (125 HP) Acople 8"	6.266,00 €
	Hidráulico 10" Fundición 10SF-270/05 Rodete Fundición (150 HP) Acople 10"	5.954,00 €
	Hidráulico 10" Fundición 10SF-270/05 Rodete en Bronce (150 HP) Acople 10"	7.420,00 €
	Hidráulico 10" Fundición 10SF-270/06R Rodete Fundición (175 HP) Acople 10"	6.775,00 €
	Hidráulico 10" Fundición 10SF-270/06R Rodete en Bronce (175 HP) Acople 10"	8.558,00 €
	Hidráulico 10" Fundición 10SF-270/06 Rodete Fundición (200 HP) Acople 10"	6.775,00 €
	Hidráulico 10" Fundición 10SF-270/06 Rodete en Bronce (200 HP) Acople 10"	8.558,00 €
	Hidráulico 10" Fundición 10SF-270/07 Rodete Fundición (225 HP) Acople 10"	7.597,00 €
	Hidráulico 10" Fundición 10SF-270/07 Rodete en Bronce (225 HP) Acople 10"	9.707,00 €
	Hidráulico 10" Fundición 10SF-270/08 Rodete Fundición (250 HP) Acople 10"	8.460,00 €
Hidráulico 10" Fundición 10SF-270/08 Rodete en Bronce (250 HP) Acople 10"	10.850,00 €	
CO 10" 10SF300 FUNDICIÓN HIERRO	Hidráulico 10" Fundición 10SF-300/01E Rodete Fundición (30 HP) Acople 6"	2.666,00 €
	Hidráulico 10" Fundición 10SF-300/01E Rodete en Bronce (30 HP) Acople 6"	2.833,00 €
	Hidráulico 10" Fundición 10SF-300/01C Rodete Fundición (35 HP) Acople 6"	2.666,00 €
	Hidráulico 10" Fundición 10SF-300/01C Rodete en Bronce (35 HP) Acople 6"	2.833,00 €
	Hidráulico 10" Fundición 10SF-300/01A Rodete Fundición (40 HP) Acople 6"	2.666,00 €
	Hidráulico 10" Fundición 10SF-300/01A Rodete en Bronce (40 HP) Acople 6"	2.833,00 €
	Hidráulico 10" Fundición 10SF-300/02D Rodete Fundición (60 HP) Acople 8"	3.486,00 €
	Hidráulico 10" Fundición 10SF-300/02D Rodete en Bronce (60 HP) Acople 8"	3.972,00 €
	Hidráulico 10" Fundición 10SF-300/02C Rodete Fundición (70 HP) Acople 8"	3.486,00 €
	Hidráulico 10" Fundición 10SF-300/02C Rodete en Bronce (70 HP) Acople 8"	3.972,00 €
	Hidráulico 10" Fundición 10SF-300/02A Rodete Fundición (75 HP) Acople 8"	3.486,00 €
	Hidráulico 10" Fundición 10SF-300/02A Rodete en Bronce (75 HP) Acople 8"	3.972,00 €
	Hidráulico 10" Fundición 10SF-300/03E Rodete Fundición (80 HP) Acople 8"	4.306,00 €
	Hidráulico 10" Fundición 10SF-300/03E Rodete en Bronce (80 HP) Acople 8"	5.120,00 €
	Hidráulico 10" Fundición 10SF-300/03D Rodete Fundición (90 HP) Acople 8"	4.306,00 €
	Hidráulico 10" Fundición 10SF-300/03D Rodete en Bronce (90 HP) Acople 8"	5.120,00 €
	Hidráulico 10" Fundición 10SF-300/03B Rodete Fundición (100 HP) Acople 8"	4.306,00 €
	Hidráulico 10" Fundición 10SF-300/03B Rodete en Bronce (100 HP) Acople 8"	5.120,00 €
Hidráulico 10" Fundición 10SF-300/03A Rodete Fundición (110 HP) Acople 8"	4.306,00 €	



	Descripción	PVP
HIDRÁULI	Hidráulico 10" Fundición 10SF-300/03A Rodete en Bronce (110 HP) Acople 8"	5.120,00 €
	Hidráulico 10" Fundición 10SF-300/04C Rodete Fundición (125 HP) Acople 8"	5.136,00 €
	Hidráulico 10" Fundición 10SF-300/04C Rodete en Bronce (125 HP) Acople 8"	6.266,00 €
	Hidráulico 10" Fundición 10SF-300/04A Rodete Fundición (150 HP) Acople 10"	5.136,00 €
	Hidráulico 10" Fundición 10SF-300/04A Rodete en Bronce (150 HP) Acople 10"	6.266,00 €
	Hidráulico 10" Fundición 10SF-300/05B Rodete Fundición (175 HP) Acople 10"	5.954,00 €
	Hidráulico 10" Fundición 10SF-300/05B Rodete en Bronce (175 HP) Acople 10"	7.420,00 €
	Hidráulico 10" Fundición 10SF-300/05A Rodete Fundición (175 HP) Acople 10"	5.954,00 €
	Hidráulico 10" Fundición 10SF-300/05A Rodete en Bronce (175 HP) Acople 10"	7.420,00 €
	Hidráulico 10" Fundición 10SF-300/06B Rodete Fundición (200 HP) Acople 10"	6.775,00 €
	Hidráulico 10" Fundición 10SF-300/06B Rodete en Bronce (200 HP) Acople 10"	8.558,00 €
SCM 32 (CS32)	Bomba S-CM-32/160C (CSM32-160C) 2 HP 1~230V	1.517,00 €
	Bomba S-CM-32/160B (CSM32-160B) 3 HP 1~230V	1.694,00 €
	Bomba S-CM-32/160C (CS32-160C) 2 HP 3~230/400V	1.436,00 €
	Bomba S-CM-32/160B (CS32-160B) 3 HP 3~230/400V	1.519,00 €
	Bomba S-CM-32/160A (CS32-160A) 4 HP 3~230/400V	1.558,00 €
	Bomba S-CM-32/200C (CS32-200C) - 5,5 HP 3~230/400V	1.919,00 €
	Bomba S-CM-32/200B (CS32-200B) - 7,5 HP 3~400/690V	2.275,00 €
	Bomba S-CM-32/200A (CS32-200A) - 10 HP 3~400/690V	2.382,00 €
	Bomba S-CM-32/250C (CS32-250C) - 12,5 HP 3~400/690V	3.426,00 €
	Bomba S-CM-32/250B (CS32-250B) - 15 HP 3~400/690V	3.947,00 €
	Bomba S-CM-32/250A (CS32-250A) - 20 HP 3~400/690V	4.820,00 €
SCM 40 (CS40)	Bomba S-CM-40/160B (CS40-160B) 4 HP 3~230/400V	1.718,00 €
	Bomba S-CM-40/160A (CS40-160A) - 5,5 HP 3~230/400V	1.895,00 €
	Bomba S-CM-40/200B (CS40-200B) - 7,5 HP 3~400/690V	2.323,00 €
	Bomba S-CM-40/200A (CS40-200A) - 10 HP 3~400/690V	2.431,00 €
	Bomba S-CM-40/250B (CS40-250B) - 15 HP 3~400/690V	3.788,00 €
	Bomba S-CM-40/250A (CS40-250A) - 20 HP 3~400/690V	4.820,00 €
SCM 50 (CS50)	Bomba S-CM-50-160D (CS50-160D) 4 HP 3~230/400V	1.846,00 €
	bomba S-CM 50-160C (CS50-160C) 5,5 HP 3~230/400V	1.915,00 €
	Bomba S-CM 50/160B (CS50-160B) - 7,5 HP 3~400/690V	2.343,00 €
	Bomba S-CM-50/160A (CS50-160A) - 10 HP 3~400/690V	2.464,00 €
	Bomba S-CM-50/200C (CS50-200C) - 12,5 HP 3~400/690V	3.234,00 €
	Bomba S-CM-50/200B (CS50-200B) - 15 HP 3~400/690V	3.653,00 €
	Bomba S-CM-50/200A (CS50-200A) - 20 HP 3~400/690V	4.516,00 €
	Bomba S-CM-50/250C (CS50-250C) - 20 HP 3~400/690V	4.705,00 €
	Bomba S-CM-50/250B (CS50-250B) - 25 HP 3~400/690V	5.104,00 €
	Bomba S-CM-50/250A (CS50-250A) - 30 HP 3~400/690V	5.635,00 €
SCM 65 (CS65)	Bomba S-CM-65/160E (CS65-160E) - 7.5 HP 3~400/690V	2.392,00 €
	Bomba S-CM65-160D (CS65-160D) - 10 HP 3~400/690V	2.526,00 €
	Bomba S-CM65-160C (CS65-160C) 12.5 HP 3~400/690V	3.246,00 €
	Bomba S-CM65-160B (CS65-160B) - 15 HP 3~400/690V	3.719,00 €
	Bomba S-CM65-160A (CS65-160A) - 20 HP 3~400/690V	4.478,00 €
	Bomba S-CM65-200C (CS65-200C) - 20 HP 3~400/690V	4.535,00 €
	Bomba S-CM65-200B (CS65-200B) 25 HP 3~400/690V	4.971,00 €
	Bomba S-CM65-200A (CS65-200A) - 30 HP 3~400/690V	5.464,00 €
	Bomba S-CM65-250B (CS65 -250B) - 40 HP 3~400/690V	10.615,00 €
	Bomba S-CM65-250A (CS65-250A) - 50 HP 3~400/690V	11.115,00 €
	1 80 (CS80)	Bomba S-CM-80/160D (CS80-160D) - 15 HP 3~400/690V
Bomba S-CM-80/160C (CS80-160C) - 20 HP 3~400/690V		4.668,00 €
Bomba S-CM-80/160B (CS80-160B) - 25 HP 3~400/690V		4.971,00 €
Bomba S-CM-80/160A (CS80-160A) - 30 HP 3~400/690V		5.331,00 €



	Descripción	PVP
SCM	Bomba S-CM-80/200B (CS80-200B) - 40 HP 3~400/690V	10.091,00 €
	Bomba S-CM-80/200A (CS80-200A) - 50 HP 3~400/690V	10.394,00 €
CNX 32 (CX32)	Bomba CNX 32-160/1,5 (CX32-160/1.5) 2 HP 3~230/400V	1.599,00 €
	Bomba CNX 32-160/2,2 (CX32-160/2.2) 3 HP 3~230/400V	1.649,00 €
	Bomba CNX 32-200/3 (CX32-200/3) 4 HP 3~230/400V	2.068,00 €
	Bomba CNX 32-200/4 (CX32-200/4) - 5,5 HP 3~230/400V	2.411,00 €
	Bomba CNX 32-200/5,5 (CX32-200/5,5) - 7,5 HP 3~230/400V	2.981,00 €
CNX 40 (CX40)	Bomba CNX 40-125/2,2 (CX40-125/2,2) 3 HP 3~230/400V	1.633,00 €
	Bomba CNX 40-125/3 (CX40-125/3) 4 HP 3~230/400V	1.895,00 €
	Bomba CNX 40-160/4 (CX40-160/4) - 5,5 HP 3~230/400V	2.135,00 €
	Bomba CNX 40-200/5,5 (CX40-200/5,5) - 7,5 HP 3~400/690V	2.885,00 €
	Bomba CNX 40-200/7,5 (CX40-200/7,5) - 10 HP 3~400/690V	2.981,00 €
	Bomba CNX 40-200/11 (CX40-200/11) - 15 HP 3~400/690V	4.252,00 €
CNX 50 (CX50)	Bomba CNX 50-125/4 (CX50-125/4) - 5,5 HP 3~230/400V	2.316,00 €
	Bomba CNX 50-200/7,5 (CX50-200/7,5) - 10 HP 3~400/690V	3.085,00 €
	Bomba CNX 50-200/11 (CX50-200/11) - 15 HP 3~400/690V	4.262,00 €
	Bomba CNX 50-200/15 (CX50-200/15) - 20 HP 3~400/690V	4.592,00 €
	Bomba CNX 50-200/18,5 (CX50-200/18,5) - 25 HP 3~400/690V	4.705,00 €
CNX 65 (CX65)	Bomba CNX 65-125/7,5 (CX65-125/7,5) - 10 HP 3~400/690V	3.474,00 €
	Bomba CNX 65-160/11 (CX65-160/11) - 15 HP 3~400/690V	4.611,00 €
	Bomba CNX 65-160/15 (CX65-160/15) - 20 HP 3~400/690V	4.877,00 €
	Bomba CNX 65-200/18,5 (CX65-200/18,5) - 25 HP 3~400/690V	5.255,00 €
CNX 80 (CX80)	Bomba CNX 80-160/11 (CX80-160/11) - 15 HP 3~400/690V	4.896,00 €
	Bomba CNX 80-160/15 (CX80-160/15) - 20 HP 3~400/690V	5.313,00 €
	Bomba CNX 80-160/18,5 (CX80-160/18,5) - 25 HP 3~400/690V	5.654,00 €
	Bomba CNX 80-200/22 (CX80-200/22) - 30 HP 3~400/690V	7.095,00 €
CX 60	Bomba CXM 60/0,37 (CXM 60/0,37) 0,5 HP 1~230 V.	605,00 €
	Bomba CXM 60/0,37 (CTX 60/0,37) 0,5 HP 3~230/400 V.	623,00 €
	Bomba CXM 60/0,75 (CXM 60/0,75) 1 HP 1~230 V	617,00 €
	Bomba CXM 60/0,75 (CTX 60/0,75) 1 HP 3~230/400 V	629,00 €
CX 100	Bomba CXM 100/1,1 (CXM 100/1,1) 1,5 HP 1~230 V	739,00 €
	Bomba CXM 100/1,1 (CTX 100/1,1) 1,5 HP 3~230/400 V	782,00 €
CX 160	Bomba CXM 160/1,1 (CXM 160/1,1) 1,5 HP 1~230 V	754,00 €
	Bomba CXM 160/1,1 (CTX 160/1,1) 1,5 HP 3~230/400 V	806,00 €
CX 250	Bomba CXM 250/1,5 (CXM 250/1,5) 2 HP 1~230 V	779,00 €
	Bomba CXM 250/1,5 (CTX 250/1,5) 2 HP 3~230/400 V	830,00 €
	Bomba CXM 250/2,2 (CXM 250/2,2) 3 HP 1~230 V	960,00 €
	Bomba CXM 250/2,2 (CTX 250/2,2) 3 HP 3~230/400 V	1.050,00 €
CX 330	Bomba CXM 330/1,5 (CXM 330/1,5) 2 HP 1~230 V	792,00 €
	Bomba CXM 330/1,5 (CTX 330/1,5) 2 HP 3~230/400 V	844,00 €
	Bomba CXM 330/2,2 (CXM 330/2,2) 3 HP 1~230 V	985,00 €
	Bomba CXM 330/2,2 (CTX 330/2,2) 3 HP 3~230/400 V	1.071,00 €
RSX 2	Bomba RSX 2-5 (RSXM 2-5) 0,75 HP 1~230 V.	791,00 €
	Bomba RSX 2-5 (RSX 2-5) 0,75 HP 3~230/400 V.	797,00 €
RSX 4	Bomba RSX 4-4 (RSXM 4-4) 1 HP 1~230 V.	736,00 €
	Bomba RSX 4-4 (RSX 4-4) 1 HP 3~230/400 V.	736,00 €
	Bomba RSX 4-5 (RSXM 4-5) 1 HP 1~230 V.	880,00 €
	Bomba RSX 4-5 (RSX 4-5) 1 HP 3~230/400 V.	909,00 €
	Bomba RSX 4-6 (RSXM 4-6) 1,5 HP 1~230 V.	938,00 €
	Bomba RSX 4-6 (RSX 4-6) 1,5 HP 3~230/400 V.	943,00 €
10	Bomba RSX 10-4 (RSXM 10-4) 2 HP 1~230 V.	1.411,00 €
	Bomba RSX 10-4 (RSX 10-4) 2 HP 3~230/400 V.	1.501,00 €



	Descripción	PVP
RSX 1	Bomba RSX 10-5 (RSXM 10-5) 3 HP 1~230 V.	1.632,00 €
	Bomba RSX 10-5 (RSX 10-5) 3 HP 3~230/400 V.	1.690,00 €
	Bomba RSX 10-6 (RSX 10-6) 4 HP 3~230/400 V.	1.774,00 €
BOMBA SCB (2C)	Bomba S-CB 150 (2CM 25/160C) 1,5 HP 1~230 V.	880,00 €
	Bomba S-CB 150 (2C 25/160C) 1,5 3~230/400 V.	972,00 €
	Bomba S-CB 200 (2CM 25/160B) 2 HP 1~230 V.	904,00 €
	Bomba S-CB 200 (2C 25/160B) 2 HP 3~230/400 V.	1.000,00 €
	Bomba S-CB 300 (2CM 32/190C) 3 HP 1~230 V.	1.716,00 €
	Bomba S-CB 300 (2C 32/190C) 3 HP 3~230/400 V.	1.747,00 €
	Bomba S-CB 400 (2C 32/190B) 4 HP 3~230/400 V.	1.861,00 €
	Bomba S-CB 550 (2C 32/210D) 5,5 HP 3~230/400 V.	2.371,00 €
	Bomba S-CB 750 (2C 32/210C) 7,5 HP 3~400/690 V.	2.634,00 €
	Bomba S-CB 800 (2C 40/180C) 7,5 HP 3~400/690 V.	2.606,00 €
	Bomba S-CB 1000 (2C 40/180B) 10 HP 3~400/690 V.	2.788,00 €
	Bomba S-CB 1250 (2C 40/180A) 12,5 HP 3~400/690 V.	3.097,00 €
	Bomba S-CB 1500 (2C 40/200A) 15 HP 3~400/690 V.	3.774,00 €
BOMBA SCM (C)	Bomba S-CM 50 (CM 22) 0,5 HP 1~230 V.	276,00 €
	Bomba S-CM 50 (C 22) 0,5 HP 3~230/400 V.	333,00 €
	Bomba S-CM 75 (CM 27) 0,75 HP 1~230 V.	333,00 €
	Bomba S-CM 75 (C 27) 0,75 HP 3~230/400 V.	333,00 €
	Bomba S-CM 100 (CM 32) 1 HP 1~230 V.	350,00 €
	Bomba S-CM 100 (C 32) 1 HP 3~230/400 V.	378,00 €
	Bomba S-CM 150 (CM 35) 1,5 HP 1~230 V.	714,00 €
	Bomba S-CM 150 (C 35) 1,5 HP 3~230/400 V.	815,00 €
	Bomba S-CM 200 (CM 45) 2 HP 1~230 V.	779,00 €
	Bomba S-CM 200 (C 45) 2 HP 3~230/400 V.	871,00 €
	Bomba S-CM 300 (CM 53) 3 HP 1~230 V.	1.031,00 €
	Bomba S-CM 300 (C 53) 3 HP 3~230/400 V.	1.099,00 €
	Bomba S-CM 400 (C 54) 4 HP 3~230/400 V.	1.767,00 €
Bomba S-CM 550 (C 55) 5,5 HP 3~230/400 V.	1.774,00 €	
BOMBA SRG (CF)	Bomba S-RG 150 (CFM 150) 1,5 HP 1~230 V.	957,00 €
	Bomba S-RG 150 (CF 150) 1,5 HP 3~230/400 V.	1.010,00 €
	Bomba S-RG 200 (CFM 200) 2 HP 1~230 V.	1.096,00 €
	Bomba S-RG 200 (CF 200) 2 HP 3~230/400 V.	1.027,00 €
	Bomba S-RG 300 (CFM 300) 3 HP 1~230 V.	1.142,00 €
	Bomba S-RG 300 (CF 300) 3 HP 3~230/400 V.	1.225,00 €
	Bomba S-RG 400 (CF 400) 4 HP 3~230/400 V.	1.469,00 €
	Bomba S-RG 550 (CF 550) 5,5HP 3~230/400 V.	1.652,00 €
BOMBA SCS (CB)	Bomba S-CS 102 (CBM 102) 1 HP 1~230 V.	661,00 €
	Bomba S-CS 102 (CB 102) 1 HP 3~230/400 V.	645,00 €
	Bomba S-CS 152 (CBM 152) 1,5 HP 1~230 V.	713,00 €
	Bomba S-CS 152 (CB 152) 1,5 HP 3~230/400 V.	738,00 €
	Bomba S-CS 203/A (CBM 203A) 2 HP 1~230 V.	1.102,00 €
	Bomba S-CS 203/A (CB 203A) 2 HP 3~230/400 V.	1.124,00 €
	Bomba S-CS-303/B (CB 303/B) 3 HP 3~230/400 V.	1.261,00 €
	Bomba S-CS-403/B (CB 403/B) 4 HP 3~230/400 V.	1.494,00 €
Bomba S-CS-554/A (CB 554/4) 5,5 HP 3~230/400 V.	1.643,00 €	
3A SCAM (CAM)	Bomba S-CAM 75 (CAM 75) 0,8 HP 1~230 V.	337,00 €
	Bomba S-CAM 100 (CAM 100) 1 HP 1~230 V.	348,00 €
	Bomba S-CAM-100 (CA 100) 1 HP 3~230/400 V.	402,00 €
	Bomba S-CAM-152 (CAM 152) 1,5 HP 1~230 V.	626,00 €
	Bomba S-CAM-152 (CA 152) 1,5 HP 3~230/400 V.	633,00 €

	Descripción	PVP
BOMB	Bomba S-CAM-202 (CAM 202) 2 HP 1~230 V	639,00 €
	Bomba S-CAM-202 (CA 202) 2 HP 3~230/400 V	643,00 €
BOMBA SMP (RS)	Bomba S-MP 80/3 (RSM 3) 0,80 HP 1~230 V	476,00 €
	Bomba S-MP 80/3 (RS 3) 0,80 HP 3~230/400 V	480,00 €
	Bomba S-MP 100/4 (RSM 4) 1 HP 1~230 V	506,00 €
	Bomba S-MP 100/4 (RS 4) 1 HP 3~230/400 V	510,00 €
	Bomba S-MP 150/5 (RSM 5) 1,5 HP 1~230 V	576,00 €
	Bomba S-MP 150/5 (RS 5) 1,5 HP 3~230/400 V	627,00 €
	Bomba S-MP 200/4 (RSM 40) 2 HP 1~230 V	1.026,00 €
	Bomba S-MP 200/4 (RS 40) 2 HP 3~230/400 V	1.088,00 €
	Bomba S-MP 250/5 (RSM 50) 2,5 HP 1~230 V	1.115,00 €
	Bomba S-MP 250/5 (RS 50) 2,5 HP 3~230/400 V	1.198,00 €
	Bomba S-MP 300/6 (RS 60) 3 HP 3~230/400 V	1.244,00 €
	Bomba S-MP-400/8 (RS 80) 4 HP 3~230/400 V	1.258,00 €
	REM	Bomba REM-3 0.50 HP 1~230 V
Bomba REM-4 0.75 HP 1~230 V		466,00 €
KPM	Bomba S-PM-45 (KPM 50) 0,5 HP 1~230 V	158,00 €
	Bomba S-PM-80 (KPM 80) 0,8 HP 1~230 V	240,00 €
KFM	Bomba S-CP-45 (KFM 1) 0,5 HP 1~230 V	324,00 €
	Bomba S-CP-80 (KFM 2) 0,8 HP 1~230 V	419,00 €
BOMBA HG	Bomba Agua Residual HG-1 (HGM 50-1,1) 1.5 HP 1~230 V	885,00 €
	Bomba Agua Residual HG-1 (HG-50-1,1) 1.5 HP 3~230/400 V	990,00 €
	Bomba Agua Residual HG-2 (HGM 50-1,5) 2 HP 1~230 V	917,00 €
	Bomba Agua Residual HG-2 (HG-50 1,5) 2 HP 3~230/400 V	1.009,00 €
	Bomba Agua Residual HG-3 (HGM-80-2,2) 3 HP 1~230 V	1.172,00 €
	Bomba Agua Residual HG-3 (HG80-2,2) 3 HP 3~230/400 V	1.353,00 €
	Bomba Agua Residual HG-4 (HG 80-4) 5.5 HP 3~230/400 V	2.392,00 €
	Bomba Agua Residual HG-5 (HG 80-5,5) 7.5 HP 3~400/690V	2.885,00 €
	Bomba Agua Residual HG-6 (HG 80-7,5) 10 HP 3~400/690V	2.982,00 €
	Bomba Agua Residual HG-7 (HG 100-9,5) 12.5 HP 3~400/690V	4.286,00 €
	Bomba Agua Residual HG-8 (HG-8 100-11) 15 HP 3~400/690V	4.639,00 €
Bomba Agua Residual HG-9 (HG-9 100-15) 20 HP 400/690V	4.936,00 €	
HME 25	Bomba Multietapa Horiz. HME-25/2 0,5HP 3~230/400V	CONSULTAR
	Bomba Multietapa Horiz. HME-25/2 0,5HP 1~230V	CONSULTAR
	Bomba Multietapa Horiz. HME-25/3 0,5HP 3~230/400V	CONSULTAR
	Bomba Multietapa Horiz. HME-25/3 0,5HP 1~230V	321,00 €
	Bomba Multietapa Horiz. HME-25/4 0,8HP 3~230/400V	CONSULTAR
	Bomba Multietapa Horiz. HME-25/4 0,8HP 1~230V	348,00 €
	Bomba Multietapa Horiz. HME-25/5 0,8HP 3~230/400V	CONSULTAR
	Bomba Multietapa Horiz. HME-25/5 0,8HP 1~230V	381,00 €
	Bomba Multietapa Horiz. HME-25/6 1,2HP 3~230/400V	393,00 €
	Bomba Multietapa Horiz. HME-25/6 1,2HP 1~230V	CONSULTAR
HME 50	Bomba Multietapa Horiz. HME-50/3 1HP 3~230/400V	CONSULTAR
	Bomba Multietapa Horiz. HME-50/3 1HP 1~230V	CONSULTAR
	Bomba Multietapa Horiz. HME-50/4 1,1HP 3~230/400V	CONSULTAR
	Bomba Multietapa Horiz. HME-50/4 1,1HP 1~230V	CONSULTAR
	Bomba Multietapa Horiz. HME-50/5 1,6HP 3~230/400V	CONSULTAR
	Bomba Multietapa Horiz. HME-50/5 1,6HP 1~230V	471,00 €
	Bomba Multietapa Horiz. HME-50/6 1,6HP 3~230/400V	501,00 €
	Bomba Multietapa Horiz. HME-50/6 1,6HP 1~230V	507,00 €
	Bomba Multietapa Horiz. HME-50/7 2HP 3~230/400V	CONSULTAR
	Bomba Multietapa Horiz. HME-50/7 2HP 1~230V	CONSULTAR

# Tarifa de Precios EMC Año 2026

(01/06/2026)



	Descripción	PVP
HME 100	Bomba Multietapa Horiz. HME-100/3 1,2HP 3~230/400V	563,00 €
	Bomba Multietapa Horiz. HME-100/3 1,2HP 1~230V	571,00 €
	Bomba Multietapa Horiz. HME-100/4 1,5HP 3~230/400V	629,00 €
	Bomba Multietapa Horiz. HME-100/4 1,5HP 1~230V	CONSULTAR
	Bomba Multietapa Horiz. HME-100/5 2HP 3~230/400V	CONSULTAR
	Bomba Multietapa Horiz. HME-100/5 2HP 1~230V	CONSULTAR
	Bomba Multietapa Horiz. HME-100/6 3HP 3~230/400V	818,00 €
	Bomba Multietapa Horiz. HME-100/6 3HP 1~230V	CONSULTAR
HME 250	Bomba Multietapa Horiz. HME-250/3 3HP 3~230/400V	CONSULTAR
	Bomba Multietapa Horiz. HME-250/3 3HP 1~230V	CONSULTAR
	Bomba Multietapa Horiz. HME-250/4 3HP 3~230/400V	CONSULTAR
	Bomba Multietapa Horiz. HME-250/4 3HP 1~230V	CONSULTAR
	Bomba Multietapa Horiz. HME-250/5 4HP 3~230/400V	CONSULTAR
VME 50	Bomba Multietapa Vert. VME-50/4 1,1HP 3~230/400V	CONSULTAR
	Bomba Multietapa Vert. VME-50/4 1,1HP 1~230	CONSULTAR
	Bomba Multietapa Vert. VME-50/5 1,6HP 3~230/400V	646,00 €
	Bomba Multietapa Vert. VME-50/5 1,6HP 1~230	CONSULTAR
	Bomba Multietapa Vert. VME-50/6 1,6HP 3~230/400V	CONSULTAR
	Bomba Multietapa Vert. VME-50/6 1,6HP 1~230	CONSULTAR
	Bomba Multietapa Vert. VME-50/7 2HP 3~230/400V	CONSULTAR
	Bomba Multietapa Vert. VME-50/7 1,6HP 1~230	CONSULTAR
VME 100	Bomba Multietapa Vert. VME-100/3 1,2HP 3~230/400V	CONSULTAR
	Bomba Multietapa Vert. VME-100/3 1,2HP 1~230	CONSULTAR
	Bomba Multietapa Vert. VME-100/4 1,5HP 3~230/400V	754,00 €
	Bomba Multietapa Vert. VME-100/4 1,5HP 1~230	CONSULTAR
	Bomba Multietapa Vert. VME-100/5 2HP 3~230/400V	CONSULTAR
	Bomba Multietapa Vert. VME-100/5 2HP 1~230	CONSULTAR
	Bomba Multietapa Vert. VME-100/6 3HP 3~230/400V	864,00 €
	Bomba Multietapa Vert. VME-100/8 4HP 3~230/400V	CONSULTAR
VME 250	Bomba Multietapa Vert. VME-250/4 3HP 3~230/400V	CONSULTAR
	Bomba Multietapa Vert. VME-250/6 4HP 3~230/400V	CONSULTAR
	Bomba Multietapa Vert. VME-250/7 5,5HP 3~230/400V	CONSULTAR
CVI 2/3	Bomba Multietapa Vert. CVI/2-3 15 1.5 HP 3~230/400 V	945,00 €
	Bomba Multietapa Vert. CVI/2-3 15 1.5 HP 1~230 V	997,00 €
	Bomba Multietapa Vert. CVI/2-3 20 2 HP 3~230/400 V	983,00 €
	Bomba Multietapa Vert. CVI/2-3 20 2 HP 1~230 V	1.042,00 €
	Bomba Multietapa Vert. CVI/2-3 30 3 HP 3~230/400 V	1.057,00 €
	Bomba Multietapa Vert. CVI/2-3 40 4 HP 3~230/400 V	1.386,00 €
	Bomba Multietapa Vert. CVI/2-3 55 5.5 HP 3~230/400 V	1.533,00 €
CVI 2/4	Bomba Multietapa Vert. CVI/2-4 20 2 HP 3~230/400 V	969,00 €
	Bomba Multietapa Vert. CVI/2-4 20 2 HP 1~230 V	1.033,00 €
	Bomba Multietapa Vert. CVI/2-4 30 3 HP 3~230/400 V	1.067,00 €
	Bomba Multietapa Vert. CVI/2-4 40 4 HP 3~230/400 V	1.456,00 €
	Bomba Multietapa Vert. CVI/2-4 55 5.5 HP 3~230/400 V	1.594,00 €
M/VP 03 (GG25)	Bomba Vertical VXM/VP (GG25) 03/05 0,37 kW 3~230/400 V	749,00 €
	Bomba Vertical VXM/VP (GG25) 03/07 0,55 kW 3~230/400 V	819,00 €
	Bomba Vertical VXM/VP (GG25) 03/09 0,75 kW 3~230/400 V	910,00 €
	Bomba Vertical VXM/VP (GG25) 03/11 1,1 kW 3~230/400 V	1.002,00 €
	Bomba Vertical VXM/VP (GG25) 03/13 1,1 kW 3~230/400 V	1.060,00 €
	Bomba Vertical VXM/VP (GG25) 03/15 1,1 kW 3~230/400 V	1.113,00 €
	Bomba Vertical VXM/VP (GG25) 03/17 1,5 kW 3~230/400 V	1.362,00 €
	Bomba Vertical VXM/VP (GG25) 03/19 1,5 kW 3~230/400 V	1.421,00 €



	Descripción	PVP
VX	Bomba Vertical VXM/VP (GG25) 03/21 2,2 kW 3~230/400 V	1.536,00 €
	Bomba Vertical VXM/VP (GG25) 03/25 2,2 kW 3~230/400 V	1.653,00 €
	Bomba Vertical VXM/VP (GG25) 03/29 2,2 kW 3~230/400 V	1.777,00 €
	Bomba Vertical VXM/VP (GG25) 03/33 3 kW 3~230/400 V	2.072,00 €
VXM/VP 03 (SS304)	Bomba Vertical VXM/VP (SS304) 03/05 0,37 kW 3~230/400 V	1.154,00 €
	Bomba Vertical VXM/VP (SS304) 03/07 0,55 kW 3~230/400 V	1.183,00 €
	Bomba Vertical VXM/VP (SS304) 03/09 0,75 kW 3~230/400 V	1.405,00 €
	Bomba Vertical VXM/VP (SS304) 03/11 1,1 kW 3~230/400 V	1.475,00 €
	Bomba Vertical VXM/VP (SS304) 03/13 1,1 kW 3~230/400 V	1.669,00 €
	Bomba Vertical VXM/VP (SS304) 03/15 1,1 kW 3~230/400 V	1.718,00 €
	Bomba Vertical VXM/VP (SS304) 03/17 1,5 kW 3~230/400 V	1.830,00 €
	Bomba Vertical VXM/VP (SS304) 03/19 1,5 kW 3~230/400 V	1.921,00 €
	Bomba Vertical VXM/VP (SS304) 03/21 2,2 kW 3~230/400 V	1.955,00 €
	Bomba Vertical VXM/VP (SS304) 03/25 2,2 kW 3~230/400 V	2.247,00 €
	Bomba Vertical VXM/VP (SS304) 03/29 2,2 kW 3~230/400 V	2.369,00 €
	Bomba Vertical VXM/VP (SS304) 03/33 3 kW 3~230/400 V	3.023,00 €
	VXM/VP 05 (GG25)	Bomba Vertical VXM/VP (GG25) 05/02 0,37 kW 3~230/400 V
Bomba Vertical VXM/VP (GG25) 05/04 0,75 kW 3~230/400 V		759,00 €
Bomba Vertical VXM/VP (GG25) 05/05 0,75 kW 3~230/400 V		819,00 €
Bomba Vertical VXM/VP (GG25) 05/07 1,1 kW 3~230/400 V		904,00 €
Bomba Vertical VXM/VP (GG25) 05/08 1,1 kW 3~230/400 V		955,00 €
Bomba Vertical VXM/VP (GG25) 05/09 1,5 kW 3~230/400 V		1.182,00 €
Bomba Vertical VXM/VP (GG25) 05/10 1,5 kW 3~230/400 V		1.218,00 €
Bomba Vertical VXM/VP (GG25) 05/12 2,2 kW 3~230/400 V		1.336,00 €
Bomba Vertical VXM/VP (GG25) 05/14 2,2 kW 3~230/400 V		1.416,00 €
Bomba Vertical VXM/VP (GG25) 05/16 2,2 kW 3~230/400 V		1.480,00 €
Bomba Vertical VXM/VP (GG25) 05/18 3 kW 3~230/400 V		1.737,00 €
Bomba Vertical VXM/VP (GG25) 05/20 3 kW 3~230/400 V		1.803,00 €
Bomba Vertical VXM/VP (GG25) 05/22 4 kW 3~230/400 V		2.000,00 €
Bomba Vertical VXM/VP (GG25) 05/24 4 kW 3~230/400 V		2.078,00 €
Bomba Vertical VXM/VP (GG25) 05/29 4 kW 3~230/400 V		2.261,00 €
Bomba Vertical VXM/VP (GG25) 05/32 5,5 kW 3~400/690 V		2.780,00 €
VXM/VP 05 (SS304)	Bomba Vertical VXM/VP (SS304) 05/02 0,37 kW 3~230/400 V	1.106,00 €
	Bomba Vertical VXM/VP (SS304) 05/04 0,75 kW 3~230/400 V	1.166,00 €
	Bomba Vertical VXM/VP (SS304) 05/05 0,75 kW 3~230/400 V	1.326,00 €
	Bomba Vertical VXM/VP (SS304) 05/07 1,1 kW 3~230/400 V	1.372,00 €
	Bomba Vertical VXM/VP (SS304) 05/08 1,1 kW 3~230/400 V	1.419,00 €
	Bomba Vertical VXM/VP (SS304) 05/09 1,5 kW 3~230/400 V	1.598,00 €
	Bomba Vertical VXM/VP (SS304) 05/10 1,5 kW 3~230/400 V	1.621,00 €
	Bomba Vertical VXM/VP (SS304) 05/12 2,2 kW 3~230/400 V	1.732,00 €
	Bomba Vertical VXM/VP (SS304) 05/14 2,2 kW 3~230/400 V	1.810,00 €
	Bomba Vertical VXM/VP (SS304) 05/16 2,2 kW 3~230/400 V	1.853,00 €
	Bomba Vertical VXM/VP (SS304) 05/18 3 kW 3~230/400 V	2.128,00 €
	Bomba Vertical VXM/VP (SS304) 05/20 3 kW 3~230/400 V	2.150,00 €
	Bomba Vertical VXM/VP (SS304) 05/22 4 kW 3~230/400 V	2.480,00 €
	Bomba Vertical VXM/VP (SS304) 05/24 4 kW 3~230/400 V	2.550,00 €
	Bomba Vertical VXM/VP (SS304) 05/29 4 kW 3~230/400 V	3.292,00 €
Bomba Vertical VXM/VP (SS304) 05/32 5,5 kW 3~400/690 V	3.373,00 €	
25)	Bomba Vertical VXM/VP (GG25) 10/01 0,55 kW 3~230/400 V	910,00 €
	Bomba Vertical VXM/VP (GG25) 10/02 0,75 kW 3~230/400 V	949,00 €
	Bomba Vertical VXM/VP (GG25) 10/03 1,1 kW 3~230/400 V	1.042,00 €
	Bomba Vertical VXM/VP (GG25) 10/04 1,5 kW 3~230/400 V	1.153,00 €
	Bomba Vertical VXM/VP (GG25) 10/06 2,2 kW 3~230/400 V	1.454,00 €





	Descripción	PVP
VXM/VP 10 (GG)	Bomba Vertical VXM/VP (GG25) 10/08 3 kW 3~230/400 V	1.755,00 €
	Bomba Vertical VXM/VP (GG25) 10/09 3 kW 3~230/400 V	1.835,00 €
	Bomba Vertical VXM/VP (GG25) 10/10 4 kW 3~230/400 V	2.025,00 €
	Bomba Vertical VXM/VP (GG25) 10/12 4 kW 3~230/400 V	2.144,00 €
	Bomba Vertical VXM/VP (GG25) 10/14 5,5 kW 3~400/690 V	2.748,00 €
	Bomba Vertical VXM/VP (GG25) 10/16 5,5 kW 3~400/690 V	2.885,00 €
	Bomba Vertical VXM/VP (GG25) 10/18 7,5 kW 3~400/690 V	3.194,00 €
	Bomba Vertical VXM/VP (GG25) 10/20 7,5 kW 3~400/690 V	3.318,00 €
	Bomba Vertical VXM/VP (GG25) 10/22 7,5 kW 3~400/690 V	3.436,00 €
VXM/VP 10 (SS304)	Bomba Vertical VXM/VP (SS304) 10/01 0,55 kW 3~230/400 V	1.596,00 €
	Bomba Vertical VXM/VP (SS304) 10/02 0,75 kW 3~230/400 V	1.623,00 €
	Bomba Vertical VXM/VP (SS304) 10/03 1,1 kW 3~230/400 V	1.693,00 €
	Bomba Vertical VXM/VP (SS304) 10/04 1,5 kW 3~230/400 V	1.859,00 €
	Bomba Vertical VXM/VP (SS304) 10/06 2,2 kW 3~230/400 V	2.047,00 €
	Bomba Vertical VXM/VP (SS304) 10/08 3 kW 3~230/400 V	2.330,00 €
	Bomba Vertical VXM/VP (SS304) 10/09 3 kW 3~230/400 V	2.699,00 €
	Bomba Vertical VXM/VP (SS304) 10/10 4 kW 3~230/400 V	3.520,00 €
	Bomba Vertical VXM/VP (SS304) 10/12 4 kW 3~230/400 V	3.520,00 €
	Bomba Vertical VXM/VP (SS304) 10/14 5,5 kW 3~400/690 V	3.609,00 €
	Bomba Vertical VXM/VP (SS304) 10/16 5,5 kW 3~400/690 V	3.833,00 €
	Bomba Vertical VXM/VP (SS304) 10/18 7,5 kW 3~400/690 V	3.953,00 €
	Bomba Vertical VXM/VP (SS304) 10/20 7,5 kW 3~400/690 V	4.025,00 €
	Bomba Vertical VXM/VP (SS304) 10/22 7,5 kW 3~400/690 V	5.020,00 €
VXM/VP 15 (GG25)	Bomba Vertical VXM/VP (GG25) 15/01 1,1 kW 230/400V	1.068,00 €
	Bomba Vertical VXM/VP (GG25) 15/02 2,2 kW 230/400V	1.330,00 €
	Bomba Vertical VXM/VP (GG25) 15/03 3 kW 230/400V	1.611,00 €
	Bomba Vertical VXM/VP (GG25) 15/05 4 kW 230/400V	1.933,00 €
	Bomba Vertical VXM/VP (GG25) 15/06 5,5 kW 400/690V	2.511,00 €
	Bomba Vertical VXM/VP (GG25) 15/07 5,5 kW 400/690V	2.621,00 €
	Bomba Vertical VXM/VP (GG25) 15/08 7,5 kW 400/690V	2.879,00 €
	Bomba Vertical VXM/VP (GG25) 15/09 7,5 kW 400/690V	2.991,00 €
	Bomba Vertical VXM/VP (GG25) 15/10 11 kW 400/690V	3.876,00 €
	Bomba Vertical VXM/VP (GG25) 15/12 11 kW 400/690V	4.079,00 €
	Bomba Vertical VXM/VP (GG25) 15/14 11 kW 400/690V	4.270,00 €
	Bomba Vertical VXM/VP (GG25) 15/16 15 kW 400/690V	4.532,00 €
	Bomba Vertical VXM/VP (GG25) 15/17 15 kW 400/690V	4.702,00 €
	VXM/VP 15 (SS304)	Bomba Vertical VXM/VP (SS304) 15/01 1,1 kW 230/400V
Bomba Vertical VXM/VP (SS304) 15/02 2,2 kW 230/400V		1.816,00 €
Bomba Vertical VXM/VP (SS304) 15/03 3 kW 230/400V		2.076,00 €
Bomba Vertical VXM/VP (SS304) 15/05 4 kW 230/400V		2.403,00 €
Bomba Vertical VXM/VP (SS304) 15/06 5,5 kW 400/690V		2.475,00 €
Bomba Vertical VXM/VP (SS304) 15/07 5,5 kW 400/690V		3.266,00 €
Bomba Vertical VXM/VP (SS304) 15/08 7,5 kW 400/690V		3.444,00 €
Bomba Vertical VXM/VP (SS304) 15/09 7,5 kW 400/690V		3.498,00 €
Bomba Vertical VXM/VP (SS304) 15/10 11 kW 400/690V		4.578,00 €
Bomba Vertical VXM/VP (SS304) 15/12 11 kW 400/690V		4.698,00 €
Bomba Vertical VXM/VP (SS304) 15/14 11 kW 400/690V		4.861,00 €
Bomba Vertical VXM/VP (SS304) 15/16 15 kW 400/690V		5.296,00 €
Bomba Vertical VXM/VP (SS304) 15/17 15 kW 400/690V		5.351,00 €
25)		Bomba Vertical VXM/VP (GG25) 20/02 2,2 kW 230/400V
	Bomba Vertical VXM/VP (GG25) 20/03 4 kW 230/400V	1.743,00 €
	Bomba Vertical VXM/VP (GG25) 20/04 5,5 kW 400/690V	2.325,00 €
	Bomba Vertical VXM/VP (GG25) 20/05 5,5 kW 400/469V	2.420,00 €











	Descripción	PVP
VXM/VP 20 (GG)	Bomba Vertical VXM/VP (GG25) 20/06 7,5 kW 400/690V	2.643,00 €
	Bomba Vertical VXM/VP (GG25) 20/07 7,5 kW 400/690V	2.786,00 €
	Bomba Vertical VXM/VP (GG25) 20/08 11 kW 400/690V	3.613,00 €
	Bomba Vertical VXM/VP (GG25) 20/10 11 kW 400/690V	3.876,00 €
	Bomba Vertical VXM/VP (GG25) 20/12 15 kW 400/690V	4.230,00 €
	Bomba Vertical VXM/VP (GG25) 20/14 15 kW 400/690V	4.428,00 €
	Bomba Vertical VXM/VP (GG25) 20/16 15 kW 400/690V	4.945,00 €
	Bomba Vertical VXM/VP (GG25) 20/17 18,5 kW 400/690V	5.399,00 €
VXM/VP 20 (SS304)	Bomba Vertical VXM/VP (SS304) 20/02 2,2 kW 230/400V	1.864,00 €
	Bomba Vertical VXM/VP (SS304) 20/03 4 kW 230/400V	2.393,00 €
	Bomba Vertical VXM/VP (SS304) 20/04 5,5 kW 400/690V	3.152,00 €
	Bomba Vertical VXM/VP (SS304) 20/05 5,5 kW 400/469V	3.238,00 €
	Bomba Vertical VXM/VP (SS304) 20/06 7,5 kW 400/690V	3.393,00 €
	Bomba Vertical VXM/VP (SS304) 20/07 7,5 kW 400/690V	3.461,00 €
	Bomba Vertical VXM/VP (SS304) 20/08 11 kW 400/690V	4.579,00 €
	Bomba Vertical VXM/VP (SS304) 20/10 11 kW 400/690V	4.734,00 €
	Bomba Vertical VXM/VP (SS304) 20/12 15 kW 400/690V	5.207,00 €
	Bomba Vertical VXM/VP (SS304) 20/14 15 kW 400/690V	5.412,00 €
	Bomba Vertical VXM/VP (SS304) 20/16 15 kW 400/690V	5.803,00 €
	Bomba Vertical VXM/VP (SS304) 20/17 18,5 kW 400/690V	5.876,00 €
	VXM/VP 32 (GG25)	Bomba Vertical VXM/VP (GG25) 32/02 4 kW 230/400V
Bomba Vertical VXM/VP (GG25) 32/03 5,5 kW 400/690V		3.043,00 €
Bomba Vertical VXM/VP (GG25) 32/04 7,5 kW 400/690V		3.449,00 €
Bomba Vertical VXM/VP (GG25) 32/05 11 kW 400/690V		4.525,00 €
Bomba Vertical VXM/VP (GG25) 32/06 11 kW 400/690V		4.716,00 €
Bomba Vertical VXM/VP (GG25) 32/07 15 kW 400/690V		5.090,00 €
Bomba Vertical VXM/VP (GG25) 32/08 15 kW 400/690V		5.411,00 €
Bomba Vertical VXM/VP (GG25) 32/09 18,5 kW 400/690V		6.292,00 €
Bomba Vertical VXM/VP (GG25) 32/10 18,5 kW 400/690V		6.513,00 €
Bomba Vertical VXM/VP (GG25) 32/11 22 kW 400/690V		7.353,00 €
Bomba Vertical VXM/VP (GG25) 32/12 22 kW 400/690V		7.596,00 €
Bomba Vertical VXM/VP (GG25) 32/13 30 kW 400/690V		8.594,00 €
Bomba Vertical VXM/VP (GG25) 32/14 30 kW 400/690V		8.849,00 €
VXM/VP 32 (SS304)		Bomba Vertical VXM/VP (SS304) 32/02 4 kW 230/400V
	Bomba Vertical VXM/VP (SS304) 32/03 5,5 kW 400/690V	4.440,00 €
	Bomba Vertical VXM/VP (SS304) 32/04 7,5 kW 400/690V	4.752,00 €
	Bomba Vertical VXM/VP (SS304) 32/05 11 kW 400/690V	5.374,00 €
	Bomba Vertical VXM/VP (SS304) 32/06 11 kW 400/690V	5.551,00 €
	Bomba Vertical VXM/VP (SS304) 32/07 15 kW 400/690V	6.326,00 €
	Bomba Vertical VXM/VP (SS304) 32/08 15 kW 400/690V	6.585,00 €
	Bomba Vertical VXM/VP (SS304) 32/09 18,5 kW 400/690V	7.452,00 €
	Bomba Vertical VXM/VP (SS304) 32/10 18,5 kW 400/690V	7.526,00 €
	Bomba Vertical VXM/VP (SS304) 32/11 22 kW 400/690V	8.818,00 €
	Bomba Vertical VXM/VP (SS304) 32/12 22 kW 400/690V	9.216,00 €
	Bomba Vertical VXM/VP (SS304) 32/13 30 kW 400/690V	11.875,00 €
	Bomba Vertical VXM/VP (SS304) 32/14 30 kW 400/690V	12.236,00 €
	VXM 45	Bomba Vertical VXM/VP (SS304) 45/03 11 kW 400/690V
Bomba Vertical VXM/VP (SS304) 45/04 15 kW 400/690V		9.011,00 €
É DIGITAL	Cuadro Digital S/D2D-230-CDM-1 12 Amp Monofásico 230V	355,00 €
	Cuadro Digital S/D2D-230-CDM-2 17 Amp Monofásico 230V	400,00 €
	Cuadro Digital S/D2D-230-CDM-3 25 Amp Monofásico 230V	423,00 €
	Cuadro Digital S/D3D-230-CDM-1 12 Amp 230 V Trifásico	359,00 €



	Descripción	PVP
CUADRO RELÉ	Cuadro Digital S/D3D-230-CDM-2 17 Amp 230 V Trifásico	416,00 €
	Cuadro Digital S/D3D-230-CDM-3 25 Amp 230 V Trifásico	441,00 €
	Cuadro Digital S/D3D-400-CDM-1 12 Amp. Trifásico 400V	367,00 €
	Cuadro Digital S/D3D-400-CDM-2 17 Amp. Trifásico 400V	422,00 €
	Cuadro Digital S/D3D-400-CDM-3 25 Amp Trifásico 400V	447,00 €
RELÉ DIGITAL Y ARRANCADOR PROGRESIVO	C. Fibra Arrancador Progresivo y Relé digital 12A 400V(VSII-C 12 CDM )	883,00 €
	C. Fibra Arrancador Progresivo y Relé digital 16A 400V (VSII-C 16 CDM)	974,00 €
	C. Fibra Arrancador Progresivo y Relé digital 25A 400 V (VSII-C 25 CDM)	1.216,00 €
	C. Fibra Arrancador Progresivo y Relé digital 32A 400 V (VSII-C 32 CDM)	1.436,00 €
	C. Fibra Arrancador Progresivo y Relé digital 37A 400 V(VSII-C 37 CDM)	1.909,00 €
	C. Fibra Arrancador Progresivo y Relé digital 45A 400 V (VSII-C 45 CDM)	1.990,00 €
CUADRO SONDAS	Cuadro D1E-230-NP-4 0,5 CV. Monofásico 2.4-4.0A	217,00 €
	Cuadro D1E-230-NP-5 0,75-1 CV Monofásico 4-6.0A	217,00 €
	Cuadro D1E-230-NP-6 1,5 CV Monofásico 6-10A	217,00 €
	Cuadro D1E-230-NP-7 2 CV Monofásico 9-12A	217,00 €
	Cuadro D1E-230-NP-8 3 CV Monofásico 12-16A	314,00 €
	Cuadro D3E-400-NP-2 0,5-0,75 CV Trifásico 400V 1.0-1.6A	234,00 €
	Cuadro D3E-400-NP-3 1 CV Trifásico 400V 1.6-2.4A	234,00 €
	Cuadro D3E-400-NP-4 1,5-2 CV Trifásico 400V 2.4-4.0A	234,00 €
	Cuadro D3E-400-NP-5 3 CV Trifásico 400V 4-6.0A	234,00 €
	Cuadro D3E-400-NP-6 3 - 4 CV Trifásico 400V 6-10.0A	234,00 €
	Cuadro D3E-400-NP-7 5,5 CV Trifásico 400V 9-12A	234,00 €
	Cuadro D3E-400-NP-8 7,5 CV Trifásico 400V 12-16A	314,00 €
	Cuadro D3E-400-NP-9 10-12.5 CV Trifásico 400V 16-24A	351,00 €
	Cuadro D3E-230 NP-5 4- 6.0A 1,5 CV Trifásico 230 V	234,00 €
	Cuadro D3E-230 NP-6 6-10.0A 2 CV Trifásico 230 V	234,00 €
	Cuadro D3E-230 NP-7 10-12A 3 CV Trifásico 230 V	234,00 €
Cuadro D3E-230 NP-8 12-16A 4-5.5 CV Trifásico 230 V	282,00 €	
RB BICANAL	Bomba Aguas Residuales RB-08/40-MG 0,75 HP 1~230V con Boya	661,00 €
	Bomba Aguas Residuales RB-08/40-T 0,75 HP 3~400V	614,00 €
	Bomba Aguas Residuales RB-10/40-MG 1 HP 1~230V con Boya	743,00 €
	Bomba Aguas Residuales RB-10/40-T 1 HP 3~400V	695,00 €
	Bomba Aguas Residuales RB-15/50-MG 1,5 HP 1~230V con Boya	1.378,00 €
	Bomba Aguas Residuales RB-15/50-T 1,5 HP 3~400V	1.274,00 €
	Bomba Aguas Residuales RB-20/50-MG 2 HP 1~230V con Boya	1.476,00 €
	Bomba Aguas Residuales RB-20/50 2HP 3~400V	1.378,00 €
	Bomba Aguas Residuales RB-30/50-T 3 HP 3~400V	1.604,00 €
RV VORTEX	Bomba Aguas Residuales RV-08/40-MG 0,75 HP 1~230V con Boya	661,00 €
	Bomba Aguas Residuales RV-08/40-T 0,75 HP 3~400V	614,00 €
	Bomba Aguas Residuales RV-10/40-MG 1 HP 1~230V con Boya	743,00 €
	Bomba Aguas Residuales RV-10/40-T 1 HP 3~400V	695,00 €
	Bomba Aguas Residuales RV-15/50-MG 1,5 HP 1~230V con Boya	1.378,00 €
	Bomba Aguas Residuales RV-15/50-T 1,5 HP 3~400V	1.274,00 €
	Bomba Aguas Residuales RV-20/50-MG 2 HP 1~230V con Boya	1.476,00 €
	Bomba Aguas Residuales RV-20/50-T 2 HP 3~400V	1.378,00 €
	Bomba Aguas Residuales RV-30/50 3 HP 3~400V	1.599,00 €
RVF VORTEX	Bomba Aguas Residuales RVF-15/50 1.5 HP 1~230V con Boya	1.825,00 €
	Bomba Aguas Residuales RVF-15/50T 1.5 HP 3~400V	1.825,00 €
	Bomba Aguas Residuales RVF-20/50 2 HP 1~230V con Boya	1.944,00 €
	Bomba Aguas Residuales RVF-20/50T 2 HP 3~400V	1.888,00 €
	Bomba Aguas Residuales RVF-30/50T 3 HP 3~400V	1.944,00 €
	Bomba Aguas Residuales RVF-20/70T 2 HP 3~400V	2.030,00 €



	Descripción	PVP
	Bomba Aguas Residuales RVF-30/70T 3 HP 3~400V	2.082,00 €
RMF MONOCANAL	Bomba Aguas Residuales RMF-15/50 1.5 HP 1~230V con Boya	1.925,00 €
	Bomba Aguas Residuales RMF-15/50T 1.5 HP 3~400V	1.927,00 €
	Bomba Aguas Residuales RMF-20/50 2 HP 1~230V con Boya	2.030,00 €
	Bomba Aguas Residuales RMF-20/50T 2 HP 3~400V	1.970,00 €
	Bomba Aguas Residuales RMF-30/50T 3 HP 3~400V	2.017,00 €
	Bomba Aguas Residuales RMF-30/70T 3 HP 3~400V	2.145,00 €
		
VXS	Bomba Residuales Inoxidable 304 VXS 075-M 0.75 HP 1~230V con Boya	576,00 €
	Bomba Residuales Inoxidable 304 VXS 10-M 10 1 HP 1~230V con Boya	667,00 €
	Bomba Residuales Inoxidable 304 VXS 10-T 1 HP 3~400V	576,00 €
	Bomba Residuales Inoxidable 304 VXS 15-M 15 1.5 HP 1~230V con Boya	762,00 €
	Bomba Residuales Inoxidable 304 VXS 15-T 1,5 HP 3~400V	636,00 €
	Bomba Residuales Inoxidable 304 VXS-20 T 2 HP 3~400V	715,00 €
		
XDS	Bomba Drenaje XDS-075M 0.75 HP 1~230V con Boya	681,00 €
	Bomba Drenaje XDS-10M 1 HP 1~230V con Boya	730,00 €
	Bomba Drenaje XDS-10T 1 HP 3~400V	695,00 €
	Bomba Drenaje XDS-15M 1.5 HP 1~230V con Boya	805,00 €
	Bomba Drenaje XDS-15T 1.5 HP 3~400V	769,00 €
	Bomba Drenaje XDS-20T 2 HP 3~400V	857,00 €
		
XD1	Bomba Drenaje XD1-03MA-32 1~230V (Boya)	407,00 €
	Bomba Drenaje XD1-03MS-32 1~230V (Vertical level)	463,00 €
TR	Bomba Trituradora TR-150/50-M 1,5 HP 1~230V con Boya	2.384,00 €
	Bomba Trituradora TR-150/50-T 1,5 HP 3~400V	2.341,00 €
	Bomba Trituradora TR-200/50-M 2 HP 1~230V con Boya	2.708,00 €
	Bomba Trituradora TR-200/50-T 2 HP 3~400V	2.460,00 €
	Bomba Trituradora TR-300/50-T 3 HP 3~400V	2.961,00 €
		
DAS	Bomba Achique DAS-32A 2 HP 3~400V (AS 520)	3.565,00 €
	Bomba Achique DAS-33A 3 HP 3~400V (AS 730)	3.883,00 €
	Bomba Achique DAS-35A 5 HP 3~400V (AS 1150)	4.711,00 €
	Bomba Achique DASH-25 7.5 HP 3~400V (AS 1175)	8.909,00 €
	Bomba Achique DASN-25 7.5 HP 3~400V (AS 1875)	8.590,00 €
	Bomba Achique DASN-27 10 HP 3~400V (AS 1610)	9.087,00 €
DMI	Bomba Drenaje DMI-10 1CV. 1~230V con Boya	663,00 €
	Bomba Drenaje DMI-11 1 HP 1~230V con Boya	728,00 €
	Bomba Drenaje DMI-11 1 HP 3~400V	728,00 €
	Bomba Drenaje DMI-20 1 HP 1~230V con Boya	756,00 €
	Bomba Drenaje DMI-20 1 HP 3~400V	756,00 €
	Bomba Drenaje DMI-30 1.5 HP 1~230V con Boya	853,00 €
	Bomba Drenaje DMI-30 1.5 HP 3~400V	835,00 €
		
SPE	Bomba SPE-50 0,5 HP 1~230V con Boya	343,00 €
	Bomba SPE-70 0,75 HP 1~230V con Boya	404,00 €
	Bomba SPE-100 1 HP 1~230V con Boya	647,00 €
	Bomba SPEV-50 0,5 HP 1~230V con Boya	364,00 €
	Bomba SPE-50 AG 0.5 HP 1~230V con Boya	484,00 €
	Bomba SPE-70 AG 0.75 HP 1~230V con Boya	535,00 €
		
RESIDUAL KM/KV	Bomba aguas residuales KM-40-4-80 3 kW 3~400V	3.290,00 €
	Bomba aguas residuales KM-40-4-100 3 kW 3~400V	3.411,00 €
	Bomba aguas residuales KM-55-2-80 4 kW 3~400V	3.417,00 €
	Bomba aguas residuales KM-10-2-80 7,5 kW 3~400V	6.445,00 €
	Bomba aguas residuales KV-30-4-800 2,2 kW 3~400V	2.915,00 €
	Bomba aguas residuales KV-40-4-100 3 kW 3~400V	2.984,00 €
	Bomba aguas residuales KV-40-4-80 3 kW 3~400V	3.031,00 €
		

	Descripción	PVP
	Bomba aguas residuales KV-40-4-100 3 kW 3~400V	3.290,00 €
Electrobombas Achique	Electrobomba 40SW7-8-0.55 0,75CV 1x230V con Boya	480,00 €
	Electrobomba 40SWS10-10-0.75 1CV 1x230V con Boya	650,00 €
	Electrobomba 50SW7-15-1.1 1,5CV 1x230V con Boya	925,00 €
	Electrobomba 50SW12-15-1.5 2CV 1x230V con Boya	998,00 €
	Electrobomba 40SW7-8-0.55 0,75CV 3x400V	445,00 €
	Electrobomba 40SW7-12-0.75 1CV 3x400V	590,00 €
	Electrobomba 50SW7-15-1.1 1,5CV 3x400V	910,00 €
	Electrobomba 50SW12-15-1.5 2CV 3x400V	960,00 €
	Electrobomba 50SW9-22-2.2 3CV 3x400V	1.085,00 €
	Electrobomba 50SW15-25-3 4CV 3x400V	2.158,00 €
	Electrobomba 50SW15-32-4 5,5CV 3x400V	2.158,00 €
	Electrobomba 50SW15-40-5.5 7,5CV 3x400V	2.158,00 €
	Electrobomba 50SW25-40-7.5 10CV 3x400V	2.837,00 €
	Electrobomba 65SW20-25-4 5,5CV 3x400V	1.875,00 €
	Electrobomba 65SW30-25-5.5 7,5CV 3x400V	2.979,00 €
	Electrobomba 65SW30-35-7.5 10CV 3x400V	2.852,00 €
	Electrobomba 80SW40-15-4 5,5CV 3x400V	1.925,00 €
	Electrobomba 80SW40-22-5.5 7,5CV 3x400V	3.015,00 €
	Electrobomba 80SW45-22-7.5 10CV 3x400V	2.873,00 €
	Electrobomba 100SW65-15-5.5 7,5CV 3x400V	2.265,00 €
	Electrobomba 100SW80-15-7.5 10CV 3x400V	2.908,00 €
	Zócalo para SW Acoplamiento Rápido DN40	298,00 €
	Zócalo para SW Acoplamiento Rápido DN50	412,00 €
Zócalo para SW Acoplamiento Rápido DN 65	578,00 €	
Zócalo para SW Acoplamiento Rápido DN80	818,00 €	
Zócalo para SW Acoplamiento Rápido DN100	1.125,00 €	
TAPA POZO	Tapa Pozo Inoxidable 14-200 R/H 1"1/4 (Hembra)	99,00 €
	Tapa Pozo Inoxidable 14-200 R/H 1"1/2 (Hembra)	104,00 €
	Tapa Pozo Inoxidable 250-330 RF 2"	389,00 €
	Tapa Pozo Inoxidable 250-300 RF 2" 1/2	401,00 €
	Tapa Pozo Inoxidable 250-300 RF 3"	419,00 €
ADAPTADOR ROSCA	Adaptador R-2"1/2 Inoxidable para soldar Brida	49,00 €
	Adaptador R-3" Inoxidable para soldar Brida	59,00 €
	Adaptador R-4" Inoxidable para soldar Brida	79,00 €
	Adaptador R-5" Inoxidable para soldar Brida	163,00 €
	Adaptador R-6" Inoxidable para soldar Brida	184,00 €
	Adaptador R-5" Inoxidable con brida soldada DN125/PN16	678,00 €
	Adaptador R-6" Inoxidable con brida soldada DN150/PN16	786,00 €
CAMISA REFRIGERACIÓN	Camisa Refrigeración PVC Pozo-2,2-7,5 kW Motor 4"/Bomba 4" ø125	243,00 €
	Camisa Refrigeración PVC Pozo-2,2-7,5 kW Motor 4"/Bomba 6" ø160	355,00 €
	Camisa Refrigeración PVC Pozo de 4-15 kW Motor 6"/Bomba 6" ø200	628,00 €
	Camisa Refrigeración PVC Pozo de 18,5-22 kW Motor 6"/Bomba 6" ø200	652,00 €
	Camisa Refrigeración PVC Pozo de 30-45 kW Motor 6"/Bomba 6" ø200	671,00 €
	Camisa Refrigeración PVC Horizontal-2,2 a 7,5 kW Motor 4"/Bomba 4" ø125	363,00 €
	Camisa Refrigeración PVC Horizontal-2,2 a 5,5 kW Motor 4"/Bomba 6" ø160	472,00 €
	Camisa Refrigeración PVC Horizontal-4 a 15 kW Motor 6"/Bomba 6" ø200	783,00 €
	Camisa Refrigeración PVC Horizontal-18,5 kW Motor 6"/Bomba 6" ø200	783,00 €
	Camisa Refrigeración PVC Horizontal-30 a 45 kW Motor 6"/Bomba 6" ø200	812,00 €
	ORIOS	Prescontrol
Presostato 5kG		55,00 €
Racor 5 Vías 1"		32,00 €





	Descripción	PVP
ACCES VAR	Manómetro Aire 5 atm.	20,00 €
	Boya Nivel (Interruptor) Cable 5m.	48,00 €
	Boya Nivel Nivostato Agua Residual	141,00 €
TUBERIA Upvc	Tuberia uPVC 1 " Standard (Tramo 3m)	23,88 €
	Tuberia uPVC 1 1/4" Standard (Tramo 3m)	26,86 €
	Tuberia uPVC 1 1/2" Standard (Tramo 3m)	31,32 €
	Tuberia uPVC 2" Standard (Tramo 3m)	41,77 €
	Tuberia uPVC 2 1/2" Standard (Tramo 3m)	52,22 €
	Tuberia uPVC 3" Standard (Tramo 3m)	73,10 €
	Tuberia uPVC 4" Standard (Tramo 3m)	107,41 €
	Tuberia uPVC 5" Standard (Tramo 3m)	179,03 €
	Tuberia uPVC 1 1/4" Heavy (Tramo 3m)	32,08 €
	Tuberia uPVC 1 1/2" Heavy (Tramo 3m)	41,77 €
	Tuberia uPVC 2" Heavy (Tramo 3m)	52,22 €
	Tuberia uPVC 2 1/2" Heavy (Tramo 3m)	74,59 €
	Tuberia uPVC 3" Heavy (Tramo 3m)	102,94 €
	Tuberia uPVC 4" Heavy (Tramo 3m)	167,09 €
	Tuberia uPVC 5" Heavy (Tramo 3m)	275,99 €
	Tuberia uPVC 6" Heavy (Tramo 3m)	358,05 €
	Tuberia uPVC 2" Super Heavy (Tramo 3m)	58,18 €
	Tuberia uPVC 2 1/2" Super Heavy (Tramo 3m)	88,02 €
	Tuberia uPVC 3" Super Heavy (Tramo 3m)	123,83 €
	Tuberia uPVC 4" Super Heavy (Tramo 3m)	201,04 €
Tuberia uPVC 5" Super Heavy (Tramo 3m)	325,14 €	
ADAPTADOR SALIDA COLUMNA	Adaptador Salida Columna 1" Standard Inoxidable 304	64,88 €
	Adaptador Salida Columna 1" Acero al carbono	19,84 €
	Adaptador Salida Columna 1 1/4" Standard Inoxidable 304	72,49 €
	Adaptador Salida Columna 1 1/4" Acero al carbono	24,03 €
	Adaptador Salida Columna 1 1/2" Standard Inoxidable 304	88,52 €
	Adaptador Salida Columna 1 1/2" Acero al carbono	33,04 €
	Adaptador Salida Columna 2" Standard Inoxidable 304	133,60 €
	Adaptador Salida Columna 2" Standard Inoxidable 316	341,01 €
	Adaptador Salida Columna 2" Acero al carbono	46,56 €
	Adaptador Salida Columna 2 1/2" Standard Inoxidable 304	201,20 €
	Adaptador Salida Columna 2 1/2" Standard Inoxidable 316	559,04 €
	Adaptador Salida Columna 2 1/2" Acero al carbono	60,07 €
	Adaptador Salida Columna 3" Standard Inoxidable 304	265,23 €
	Adaptador Salida Columna 3" Standard Inoxidable 316	688,02 €
	Adaptador Salida Columna 3" Acero al carbono	88,61 €
	Adaptador Salida Columna 4" Standard Inoxidable 304	403,99 €
	Adaptador Salida Columna 4" Standard Inoxidable 316	937,43 €
	Adaptador Salida Columna 4" Acero al carbono	117,15 €
	Adaptador Salida Columna 5" Standard Inoxidable 304	635,78 €
	Adaptador Salida Columna 5" Acero al carbono	172,71 €
	Adaptador Salida Columna 1 1/4" Heavy Inoxidable 304	72,49 €
	Adaptador Salida Columna 1 1/4" Heavy Acero al carbono	24,03 €
	Adaptador Salida Columna 1 1/2" Heavy Inoxidable 304	88,52 €
	Adaptador Salida Columna 1 1/2" Heavy Acero al carbono	33,04 €
	Adaptador Salida Columna 2" Super Heavy Inoxidable 304	157,74 €
	Adaptador Salida Columna 2" Super Heavy Inoxidable 316	447,34 €
	Adaptador Salida Columna 2" Super Heavy Acero al carbono	61,44 €
	Adaptador Salida Columna 2 1/2" Super Heavy Inoxidable 304	217,29 €
	Adaptador Salida Columna 2 1/2" Super Heavy Inoxidable 316	692,14 €

Tarifa de Precios EMC Año 2026

(01/06/2026)



	Descripción	PVP
	Adaptador Salida Columna 2 1/2" Super Heavy Acero al carbono	75,09 €
	Adaptador Salida Columna 3" Super Heavy Inoxidable 304	298,51 €
	Adaptador Salida Columna 3" Super Heavy Inoxidable 316	836,34 €
	Adaptador Salida Columna 3" Super Heavy Acero al carbono	103,63 €
	Adaptador Salida Columna 4" Super Heavy Inoxidable 304	476,11 €
	Adaptador Salida Columna 4" Super Heavy Inoxidable 316	1.148,47 €
	Adaptador Salida Columna 4" Super Heavy Acero al carbono	139,68 €
	Adaptador Salida Columna 5" Heavy Inoxidable 304	742,54 €
	Adaptador Salida Columna 5" Heavy Acero al carbono	204,24 €
	Adaptador Salida Columna 6" Heavy Acero al carbono	255,31 €
	Adaptador Salida Columna 6" Heavy Inoxidable 304	915,20 €
ADAPTADOR SALIDA BOMBA	Adaptador Salida Bomba 1" Standard Inoxidable 304	78,87 €
	Adaptador Salida Bomba 1 1/4" Standard Inoxidable 304	82,09 €
	Adaptador Salida Bomba 1 1/2" Standard Inoxidable 304	93,36 €
	Adaptador Salida Bomba 2" Standard Inoxidable 304	131,98 €
	Adaptador Salida Bomba 2 1/2" Standard Inoxidable 304	177,05 €
	Adaptador Salida Bomba 3" Standard Inoxidable 304	228,19 €
	Adaptador Salida Bomba 4" Standard Inoxidable 304	383,34 €
	Adaptador Salida Bomba 5" Standard Inoxidable 304	676,02 €
	Adaptador Salida Bomba 2" Standard Inoxidable 316	357,92 €
	Adaptador Salida Bomba 2 1/2" Standard Inoxidable 316	529,86 €
	Adaptador Salida Bomba 3" Standard Inoxidable 316	540,94 €
	Adaptador Salida Bomba 4" Standard Inoxidable 316	943,15 €
	Adaptador Salida Bomba 1 1/4" Heavy Inoxidable 304	82,09 €
	Adaptador Salida Bomba 1 1/2" Heavy Inoxidable 304	93,36 €
	Adaptador Salida Bomba 2" Super Heavy Inoxidable 304	177,05 €
	Adaptador Salida Bomba 2 1/2" Super Heavy Inoxidable 304	225,35 €
	Adaptador Salida Bomba 3" Super Heavy Inoxidable 304	284,93 €
	Adaptador Salida Bomba 4" Super Heavy Inoxidable 304	461,82 €
	Adaptador Salida Bomba 5" Heavy Inoxidable 304	795,03 €
	Adaptador Salida Bomba 6" Heavy Inoxidable 304	872,37 €
Adaptador Salida Bomba 2" Super Heavy Inoxidable 316	431,66 €	
Adaptador Salida Bomba 2 1/2" Super Heavy Inoxidable 316	619,03 €	
Adaptador Salida Bomba 3" Super Heavy Inoxidable 316	674,79 €	
Adaptador Salida Bomba 4" Super Heavy Inoxidable 316	752,59 €	
GUARDABOMBA	Guardabomba 1" Standard	73,00 €
	Guardabomba 1 1/4" Standard	81,49 €
	Guardabomba 1 1/2" Standard	81,49 €
	Guardabomba 2" Standard	127,33 €
	Guardabomba 2 1/2" Standard	169,77 €
	Guardabomba 3" Standard	195,23 €
	Guardabomba 4" Standard	297,10 €
	Guardabomba 5" Standard	381,98 €
	Guardabomba 1 1/4" Heavy	81,49 €
	Guardabomba 1 1/2" Heavy	81,49 €
	Guardabomba 2" Super Heavy	144,31 €
	Guardabomba 2 1/2" Super Heavy	198,62 €
	Guardabomba 3" Super Heavy	271,64 €
	Guardabomba 4" Super Heavy	346,33 €
	Guardabomba 5" Heavy	424,42 €
Guardabomba 6" Heavy	458,38 €	
DA	Placa Salida Pozo D300m	94,03 €
	Placa Salida Pozo D400m	109,70 €



	Descripción	PVP
PLACA POZO Y BRIDA CENTRAJE	Brida Centraje 1"	19,65 €
	Brida Centraje 1 1/4"	19,65 €
	Brida Centraje 1 1/2"	22,47 €
	Brida Centraje 2"	25,55 €
	Brida Centraje 2 1/2"	26,47 €
	Brida Centraje 3"	28,32 €
	Brida Centraje 4"	48,22 €
GANCHO MONTAJE	Gancho Montaje 1" Standard	27,04 €
	Gancho Montaje 1 1/4" Standard	30,04 €
	Gancho Montaje 1 1/2" Standard	36,05 €
	Gancho Montaje 2" Standard	52,57 €
	Gancho Montaje 2 1/2" Standard	66,08 €
	Gancho Montaje 3" Standard	93,11 €
	Gancho Montaje 4" Standard	141,17 €
	Gancho Montaje 5" Standard	255,31 €
	Gancho Montaje 1 1/4" Heavy	30,04 €
	Gancho Montaje 1 1/2" Heavy	36,05 €
	Gancho Montaje 2" Heavy	54,06 €
	Gancho Montaje 2 1/2" Heavy	72,09 €
	Gancho Montaje 3" Heavy	99,12 €
	Gancho Montaje 4" Heavy	156,19 €
	Gancho Montaje 5" Heavy	270,32 €
	Gancho Montaje 6" Heavy	329,73 €
MOTOR FR 6"	Motor FR 6" 5,5CV 400V AD Rebobinable	2.713,00 €
	Motor FR 6" 75 HP 400V AD Rebobinable	2.713,00 €
	Motor FR 6" 10 HP 400/690V Rebobinable	2.834,00 €
	Motor FR 6" 125 HP 400/690V Rebobinable	2.889,00 €
	Motor FR 6" 15 HP 400/690V Rebobinable	2.991,00 €
	Motor FR 6" 17,5 HP 400/690V Rebobinable	3.202,00 €
	Motor FR 6" 20 HP 400/690V Rebobinable	3.523,00 €
	Motor FR 6" 25 HP 400/690V Rebobinable	3.948,00 €
	Motor FR 6" 30 HP 400/690V Rebobinable	4.375,00 €
	Motor FR 6" 35 HP 400/690V Rebobinable	4.757,00 €
	Motor FR 6" 40 HP 400/690V Rebobinable	5.149,00 €
	Motor FR 6" 50 HP 400/690V Rebobinable	6.880,00 €
	MOTOR FR 8"	Motor FR 8" 40 HP 400/690V Rebobinable
Motor FR 8" 50 HP 400/690V Rebobinable		8.565,00 €
Motor FR 8" 60 HP 400/690V Rebobinable		9.088,00 €
Motor FR 8" 70 HP 400/690V Rebobinable		9.983,00 €
Motor FR 8" 75 HP 400/690V Rebobinable		10.333,00 €
Motor FR 8" 80 HP 400/690V Rebobinable		10.667,00 €
Motor FR 8" 90 HP 400/690V Rebobinable		11.717,00 €
Motor FR 8" 100 HP 400/690V Rebobinable		12.328,00 €
Motor FR 8" 110 HP 400/690V Rebobinable		13.252,00 €
Motor FR 8" 125 HP 400/690V Rebobinable		14.413,00 €
MOTOR FR 10"	Motor FR 10" 115 HP 400/690V Rebobinable	16.181,00 €
	Motor FR 10" 150 HP 400/690V Rebobinable	16.851,00 €
	Motor FR 10" 175 HP 400/690V Rebobinable	18.307,00 €
	Motor FR 10" 200 HP 400/690V Rebobinable	19.582,00 €
	Motor FR 10" 250CV 380/660V Rebobinable	21.559,00 €
MOTOR FR 12"	Motor FR 12" 250 HP 400/690V Rebobinable	45.649,00 €
	Motor FR 12" 300 HP 400/690V Rebobinable	48.529,00 €



	Descripción	PVP
MOTOR FR	Motor FR 12" 335 HP 400/690V Rebobinable	51.437,00 €
	Motor FR 12" 400 HP 400/690V Rebobinable	61.207,00 €
	Motor FR 12" 469 HP 400/690V Rebobinable	67.720,00 €
	Motor FR 12" 536 HP 400/690V Rebobinable	76.586,00 €
BOMBAS KLIR	Bomba Piscina KLIR-050 0.50 HP 1~230V	312,00 €
	Bomba Piscina KLIR-075 0.75 HP 1~230V	324,00 €
	Bomba Piscina KLIR-100 M 1.0 HP 1~230V	344,00 €
	Bomba Piscina KLIR-100 1 HP 3~230/400V.	365,00 €
	Bomba Piscina KLIR-150 M 1.5 HP 1~230V	386,00 €
	Bomba Piscina KLIR-150 1.5 HP 3~230/400V.	399,00 €
BOMBA MINI	Bomba Piscina OPTIMA-25M 0,25 HP 1~230V	411,00 €
	Bomba Piscina OPTIMA-25M 0,25 HP 3~230/400V	417,00 €
	Bomba Piscina OPTIMA-33M 0,33 HP 1~230V	411,00 €
	Bomba Piscina OPTIMA-33M 0,33 HP 3~230/400V	417,00 €
	Bomba Piscina OPTIMA-50M 0,50 HP 1~230V	436,00 €
	Bomba Piscina OPTIMA-50M 0,50 HP 3~230/400V	441,00 €
	Bomba Piscina OPTIMA-75M 0,75 HP 1~230V	479,00 €
	Bomba Piscina OPTIMA-75M 0,75 HP 3~230/400V	505,00 €
	Bomba Piscina OPTIMA-100M 1,00 HP 1~230V	494,00 €
	Bomba Piscina OPTIMA-100T 1,00 HP 3~230/400V	507,00 €
	Bomba Piscina OPTIMA-150M 1,50 HP 1~230V	567,00 €
	Bomba Piscina OPTIMA-150T 1,50 HP 3~230/400V	574,00 €
BOMBA MINI	Bomba Piscina MINI.2- 33 0,33 HP 1~230V	494,00 €
	Bomba Piscina MINI.2-50 0,5 HP 1~230V	513,00 €
	Bomba Piscina MINI.2-80 M 0.8 HP 1~230V	542,00 €
	Bomba Piscina MINI.2-80 0,8 HP 3~230/400V	542,00 €
	Bomba Piscina MINI.2-100 1 HP 1~230V	562,00 €
	Bomba Piscina MINI.2-100 1 HP 3~230/400V.	562,00 €
BOMBA ND	Bomba Piscina ND.1-9 0,5 HP 1~230V.	817,00 €
	Bomba Piscina ND.1-14 0,8 HP 1~230V.	843,00 €
	Bomba Piscina ND.1-14 0,8 HP 3~230/400V.	896,00 €
	Bomba Piscina ND.1-19 1 HP 1~230V.	854,00 €
	Bomba Piscina ND.1-19 1 HP 3~230/400V.	910,00 €
	Bomba Piscina ND.1-24 1,5 HP 1~230V	924,00 €
	Bomba Piscina ND.1-24 1,5 HP 3~230/400V.	982,00 €
	Bomba Piscina ND.1-28 2 HP 1~230V	989,00 €
	Bomba Piscina ND.1-28 2 HP 3~230/400V.	1.052,00 €
BOMBA MIDI	Bomba Piscina MIDI-W-50M 0,5 HP 1~230V	521,00 €
	Bomba Piscina MIDI-W-50T 0,5 HP 3~230/400V	521,00 €
	Bomba Piscina MIDI-W-75M 0,75 HP 1~230V	558,00 €
	Bomba Piscina MIDI-W-75T 0,75 HP 3~230/400V	558,00 €
	Bomba Piscina MIDI-W-100M 1 HP 1~230V	616,00 €
	Bomba Piscina MIDI-W-100T 1 HP 3~230/400V	616,00 €
	Bomba Piscina MIDI-W-150M 1,5 HP 1~230V	673,00 €
	Bomba Piscina MIDI-W-150T 1,5 HP 3~230/400V	673,00 €
	Bomba Piscina MIDI-W-200M 2 HP 1~230V	789,00 €
	Bomba Piscina MIDI-W-200T 2 HP 3~230/400V	789,00 €
	Bomba Piscina MIDI-W-300T 3 HP 3~230/400 V	848,00 €
	Bomba Piscina MIDI-W-300T 3 HP 3~230/400 V	848,00 €
XI	Bomba Piscina MAXI.2-15 M 1.5 HP 1~230V	1.013,00 €
	Bomba Piscina MAXI.2-15 T 1.5 HP 3~230/400V	1.013,00 €
	Bomba Piscina MAXI.2-20 M 2 HP 1~230V	1.037,00 €
	Bomba Piscina MAXI.2-20 T 2 HP 3~230/400V	1.037,00 €
	Bomba Piscina MAXI.2-30 T 3 HP 3~230/400V	1.136,00 €



	Descripción	PVP	
<b>BOMBA MA</b>	Bomba Piscina MAXI.2-40 T 4 HP 3~230/400V	1.364,00 €	
	Bomba Piscina MAXI-G-4-30 3 HP 3~230/400V 1450 rpm	1.897,00 €	
	Bomba Piscina MAXI-G-4-40 4HP 3~230/400V 1450rpm	1.946,00 €	
	Bomba Piscina MAXI-G-4-55 5,5 HP 3~230/400V 1450rpm	2.180,00 €	
	Bomba Piscina MAXI-G 4-75 7.5 HP 3~400/690V 1450 rpm	2.936,00 €	
	Bomba Piscina MAXI-G-4-100 10 HP 3~400/690V 1450 rpm	3.023,00 €	
	Bomba Piscina MAXI-G-2-125 12,5 HP 3~400/690V 2850 rpm	3.593,00 €	
	Bomba Piscina MAXI-G-2-150 15 HP 3~400/690V 2850 rpm	3.634,00 €	
<b>BOMBA FD/FDN</b>	Bomba Piscina FDN-325 2 HP 3~230/400V 1450 rpm	3.685,00 €	
	Bomba Piscina FDN-326 3 HP 3~230/400V 1450 rpm	4.038,00 €	
	Bomba Piscina FDN-127.1 4 HP 3~230/400V 1450 rpm	4.764,00 €	
	Bomba Piscina FDN-128.1 5,5 HP 3~400/690V 1450 rpm	4.922,00 €	
	Bomba Piscina FDN-129.1 7.5 HP 3~400/690V 1450 rpm	5.884,00 €	
	Bomba Piscina FDN-130.1 10 HP 3~400/690V 1450 rpm	6.051,00 €	
	Bomba Piscina FDN-123 10 HP 3~400/690V 1450 rpm	8.471,00 €	
	Bomba Piscina FDN-125 12,5 HP 3~400/690V 1450 rpm	8.789,00 €	
	Bomba Piscina FDN-126 15 HP 3~400/690V 1450 rpm	9.873,00 €	
	Bomba Piscina FDN-131 12,5 HP 3~400/690V 1450 rpm	8.526,00 €	
	Bomba Piscina FDN-132 15 HP 3~400/690V 1450 rpm	8.468,00 €	
	Bomba Piscina FD-14 2 HP 3~230/400V	2.732,00 €	
	Bomba PISCINA FD-15 3 HP 3~230/400V	2.737,00 €	
	Bomba PISCINA FD-17 4 HP 3~230/400V	3.043,00 €	
	Bomba Piscina FD-18 5.5 HP 3~230/400V	3.204,00 €	
	Bomba Piscina FD-19 5.5 HP 3~230/400V	3.204,00 €	
	Bomba Piscina FD-20 7.5 HP 3~400/690V	3.938,00 €	
	Bomba Piscina FD-21 10 HP 3~400/690V	4.099,00 €	
	Bomba Piscina FD-22 12.5 HP 3~400/690V	5.028,00 €	
	<b>BRANA RECAMBIABLE</b>	Dep.Vertical Membrana Recambiable Butil (sin Patas) 2litros	58,00 €
		Dep.Vertical Membrana Recambiable Butil (sin Patas) 5 litros	62,00 €
		Dep.Vertical Membrana Recambiable Butil (sin Patas) 8 litros	68,00 €
Dep.Vertical Membrana Recambiable Butil (sin Patas) 12 litros		74,00 €	
Dep.Vertical Membrana Recambiable Butil (sin Patas) 19 litros		87,00 €	
Dep.Vertical Membrana Recambiable Butil (sin Patas) 24 litros		93,00 €	
Dep.Vertical Membrana Recambiable Butil (sin Patas) 36 litros		126,00 €	
Dep.Vertical Membrana Recambiable Butil (sin Patas) 50 litros		163,00 €	
Dep.Vertical Membrana Recambiable Butil (con Patas) 50 litros		174,00 €	
Dep.Vertical Membrana Recambiable Butil (con Patas) 100 litros		327,00 €	
Dep.Vertical Membrana Recambiable Butil (con Patas) 150 litros		498,00 €	
Dep.Vertical Membrana Recambiable Butil (con Patas) 200 litros		629,00 €	
Dep.Vertical Membrana Recambiable Butil (con Patas) 300 litros		747,00 €	
Dep.Vertical Membrana Recambiable Butil (con Patas) 500 litros		1.263,00 €	
Dep.Horizontal Membrana Recambiable Butil 50 litros		174,00 €	



	Descripción	PVP
CALDERINES MEMBRANA FIJA Y CALDERINES MEM	Dep.Vertical Membrana Fija (sin Patas) 5 litros	92,00 €
	Dep.Vertical Membrana Fija (sin Patas) 8 litros	99,00 €
	Dep.Vertical Membrana Fija (sin Patas) 12 litros	106,00 €
	Dep.Vertical Membrana Fija (sin Patas) 19 litros	120,00 €
	Dep.Vertical Membrana Fija (sin Patas) 24 litros	126,00 €
	Dep.Vertical Membrana Fija (sin Patas) 36 litros	188,00 €
	Dep.Vertical Membrana Fija (sin Patas) 50 litros	288,00 €
	Dep.Vertical Membrana Fija (sin Patas) 60 litros	317,00 €
	Dep.Vertical Membrana Fija (con Patas) 36 litros	208,00 €
	Dep.Vertical Membrana Fija (con Patas) 50 litros	310,00 €
	Dep.Vertical Membrana Fija (con Patas) 60 litros	331,00 €
	Dep.Vertical Membrana Fija (con Patas) 80 litros	466,00 €
	Dep.Vertical Membrana Fija (con Patas) 100 litros	546,00 €
	Dep.Vertical Membrana Fija (con Patas) 150 litros	774,00 €
	Dep.Vertical Membrana Fija (con Patas) 200 litros	1.250,00 €
	Dep.Horizontal Membrana Fija 12 litros	139,00 €
	Dep.Horizontal Membrana Fija 19 litros	146,00 €
	Dep.Horizontal Membrana Fija 24 litros	155,00 €
	Dep.Horizontal Membrana Fija 36 litros	213,00 €
	Dep.Horizontal Membrana Fija 50 litros	320,00 €
	Dep.Horizontal Membrana Fija 60 litros	333,00 €
	Dep.Horizontal Membrana Fija 80 litros	476,00 €
Dep.Horizontal Membrana Fija 100 litros	576,00 €	
Dep.Horizontal Membrana Fija 150 litros	807,00 €	
MEMBRANA FIJA GLOBAL WATER SOLUTIONS	Dep. Vertical Membrana Fija Simple PWB 10 bar. 2 litros.	62,00 €
	Dep. Vertical Membrana Fija Simple PWB 10 bar. 3 litros.	81,00 €
	Dep. Vertical Membrana Fija Simple PWB 10 bar. 4 litros.	101,00 €
	Dep. Vertical Membrana Fija Simple 10 bar. 8 l. 1" 317x203mm	103,00 €
	Dep. Vertical Membrana Fija Simple 10 bar. 12 l. 1" 366x244mm	113,00 €
	Dep. Vertical Membrana Fija Simple 10 bar. 18 l. 1" 366x279mm	130,00 €
	Dep. Vertical Membrana Fija Simple PWB 10 bar. 24 litros.	155,00 €
	Dep. Vertical Membrana Fija Simple PWB 10 bar. 35 litros.	220,00 €
	Dep. Vertical Membrana Fija Simple (hidrosfera) 10 bar. 24 l. 1" 398x278mm	124,00 €
	Dep. Horizontal Membrana Fija Simple 10 bar. 8 l. 1"	133,00 €
	Dep. Horizontal Membrana Fija Simple 10 bar. 12 l. 1"	146,00 €
	Dep. Horizontal Membrana Fija Simple 10 bar. 20 l. 1" 439x289x151mm	151,00 €
	Dep. Horizontal Membrana Fija Simple 10 bar. 24 l. 1"	186,00 €
	Dep. Horizontal Membrana Fija Simple 10 bar. 35l. 1" 481x318mm	287,00 €
	Dep. Horizontal Membrana Fija Simple 10 bar. 60 l. 1" 528x414x213mm	389,00 €
	Dep. Horizontal Membrana Fija Simple 10 bar. 80 l. 1" 724x414x213mm	486,00 €
	Dep. Horizontal Membrana Fija Simple PWB100 LH 10 bar. 100 litros.	650,00 €
	Dep. Vertical Membrana Fija Simple 10 bar. 35l. 1" 481x318mm	258,00 €
	Dep. Vertical Membrana Fija Simple 10 bar. 60 l. 1" 626x388x104mm	374,00 €
	Dep. Vertical Membrana Fija Simple 10 bar. 80 l. 1" 790x388x104mm	441,00 €
	Dep. Vertical Membrana Fija Simple PWB.100LV 10 bar. 100 litros.	603,00 €
	Dep. Vertical Membrana Fija Simple 10 bar. 130l. 1"	822,00 €
	Dep. Vertical Membrana Fija Simple PWB.150LV 10 bar 150 litros	855,00 €
	Dep. Vertical Membrana Fija GCB-200LV 200 L 10 Bar	1.419,00 €
	Dep. Vertical Membrana Fija GCB-250LV 250 L 10 Bar	1.561,00 €
	Dep. Vertical Membrana Fija GCB-300LV 300 L 10 Bar	2.014,00 €
Dep. Vertical Membrana Fija GCB-325LV 325 L 10 Bar	2.175,00 €	
Dep. Vertical Membrana Fija GCB-450LV 450 L 10 Bar	2.794,00 €	
	Manguera Rylbrun 32 sin Aleta 15 bar 1 1/4" Prof. Max. 150 mt	14,30 €



Tarifa de Precios EMC Año 2026

(01/06/2026)



	Descripción	PVP
<b>MANGUERA</b>	Manguera Rylbrun 32 con Aleta30 bar 1 1/4" Prof. Max. 300 mt	19,80 €
	Manguera Rylbrun 52 (BP) sin Aleta10 bar 2" Prof. Max. 100 mt	23,10 €
	Manguera Rylbrun 52 con Aleta26 bar 2" Prof. Max. 260 mt	40,70 €
	Manguera Rylbrun 76 con Aleta26 bar 3" Prof. Max. 260 mt	64,90 €
	Manguera Rylbrun 102 con Aleta26 bar 4" Prof. Max. 250 mt	79,20 €
	Manguera Rylbrun 127 con Aleta26 bar 5" Prof. Max. 200 mt	145,20 €
	Manguera Rylbrun 152 con Aleta26 bar 6" Prof. Max. 200 mt	174,90 €
<b>TERMINALES Y ACCESORIOS</b>	Terminal Inoxidable SS 316 Expansion Gas Ø 1 1/4"	45,10 €
	Terminal Inoxidable SS 316 Cónico Desmontable TP Gas Ø 1 1/4"	179,30 €
	Terminal Inoxidable SS 316 Cónico Desmontable TP CSV Gas Ø 2"	271,70 €
	Terminal Inoxidable SS 316 Cónico Desmontable TP SSV Gas Ø 2"	288,20 €
	Terminal Inoxidable SS 316 Cónico Desmontable TP CSV Gas Ø 3"	577,50 €
	Terminal Inoxidable SS 316 Cónico Desmontable TP SSV Gas Ø 3"	663,30 €
	Terminal Inoxidable SS 316 Cónico Desmontable TP CSV FUS Gas Ø 4"	935,00 €
	Terminal Inoxidable SS 316 Cónico Desmontable TP CSV TAP Gas Ø 4"	918,50 €
	Terminal Inoxidable SS 316 Cónico Desmontable TP CSV FUS Gas Ø 5"	1.490,50 €
	Terminal Inoxidable SS 316 Cónico Desmontable TP CSV TAP Gas Ø 5"	1.469,60 €
	Terminal Inoxidable SS 316 Cónico Desmontable TP SVAC FUS Gas Ø 6"	2.206,60 €
	Terminal Inoxidable SS 316 Cónico Desmontable TP SVAC TAP Gas Ø 6"	2.178,00 €
	Terminal Empalme SS316 Desmontable TP Ø 2"	523,60 €
	Terminal Empalme SS316 Desmontable TP Ø 3"	840,40 €
	Terminal Empalme SS316 Desmontable TP Ø 4"	2.427,70 €
	Terminal Empalme SS316 Desmontable TP Ø 5"	3.509,00 €
	Terminal Empalme SS316 Desmontable TP Ø 6"	4.910,40 €
	Dispositivo de vaciado Rylbrun CASQ, c/SVAC Ø 1 1/4"	437,80 €
	Dispositivo de vaciado Rylbrun CASQ, SIST VAC Ø 1 1/4"	68,20 €
	Manguito de Union Rylbrun Ø 1 1/4"	42,90 €
Manguito de Union Rylbrun Ø 2"	224,40 €	
<b>MANGUERA PROFESIONAL</b>	Manguera Rylbrun Profesional 2" Prof. Max 300	41,80 €
	Manguera Rylbrun Profesional 2" Prof. Max 350	49,50 €
	Manguera Rylbrun Profesional 3" Prof. Max 250	66,00 €
	Manguera Rylbrun Profesional 3" Prof. Max 350	70,40 €
	Manguera Rylbrun Profesional 4" Prof. Max 200	77,00 €
	Manguera Rylbrun Profesional 5" Prof. Max 200	136,40 €
	Manguera Rylbrun Profesional 6" Prof. Max 200	165,00 €
	Manguera Rylbrun Profesional 8" Prof. Max 200	249,70 €
	Sistema de Unión SS316 Cónico Desm PR CSV GAS Ø 2"	283,80 €
	Sistema de Unión SS316 Cónico Desm PR SSV GAS Ø 2"	267,30 €
	Sistema de Unión SS316 Cónico Desm PR CSV GAS Ø 3"	654,50 €
	Sistema de Unión SS316 Cónico Desm PR SSV GAS Ø 3"	567,60 €
	Sistema de Unión SS316 Cónico Desm PR CSV FUS GAS Ø 4"	935,00 €
	Sistema de Unión SS316 Cónico Desm PR CSV TAP GAS Ø 4"	918,50 €
	Sistema de Unión SS316 Cónico Desm PR CSV FUS GAS Ø 5"	1.490,50 €
	Sistema de Unión SS316 Cónico Desm PR CSV GAS Ø 5"	1.469,60 €
	Sistema de Unión SS316 Cónico Desm NEW RYLB FUS GAS Ø 6"	1.918,40 €
	Sistema de Unión SS316 Cónico Desm NEW RYLB TAP GAS Ø 6"	1.899,70 €
	Sistema de Unión SS316 Cónico Desm PR CSV FUS GAS Ø 2" Max 100 mt	1.270,50 €
	Sistema de Unión SS316 Cónico Desm PR CSV TAP GAS Ø 2" Max 100 mt	1.258,40 €
	Sistema de Unión SS316 Cónico Desm PR CSV FUS NPT Ø 8"	8.551,40 €
	Sistema de Unión SS316 Cónico Desm PR CSV TAP NPT Ø 8"	8.382,00 €
	Terminal Hierro Galvanizado Con pletina Rylbrun PLET./SOLD HIL 2"	CONSULTAR
	Terminal Hierro Galvanizado Con pletina Rylbrun PLET./SOLD HIL 3"	CONSULTAR
	Terminal Hierro Galvanizado Con pletina Rylbrun PLET./SOLD HIL 4"	CONSULTAR



	Descripción	PVP
ACCESORIOS VARIOS	Terminal Hierro Galvanizado Con pletina Rylbrun PLET./SOLD HIL 5"	CONSULTAR
	Terminal Hierro Galvanizado Con pletina Rylbrun PLET./SOLD HIL 6"	CONSULTAR
	Terminal Hierro Galvanizado Con pletina Rylbrun ROSCA EXT. HILO 2"	CONSULTAR
	Terminal Hierro Galvanizado Con pletina Rylbrun ROSCA EXT. HILO 3"	CONSULTAR
	Terminal Hierro Galvanizado Con pletina Rylbrun ROSCA EXT. HILO 4"	CONSULTAR
	Terminal Hierro Galvanizado Con pletina Rylbrun ROSCA EXT. HILO 5"	CONSULTAR
	Terminal Hierro Galvanizado Con pletina Rylbrun ROSCA EXT. HILO 6"	CONSULTAR
	Terminal Empalme conico desmontable SS 316PR Ø 2"	CONSULTAR
	Terminal Empalme conico desmontable SS 316PR Ø 3"	CONSULTAR
	Terminal Empalme conico desmontable SS 316PR Ø 4"	2.427,70 €
	Terminal Empalme conico desmontable SS 316PR Ø 5"	3.509,00 €
	Terminal Empalme conico desmontable SS 316PR Ø 6"	4.294,40 €
	Sistema Anclaje Cincha PU + Hebilla 32 MM	CONSULTAR
	Sistema Anclaje Cincha PU 20 MM X 2 MM (0,52 M)	CONSULTAR
	Sistema Anclaje Cincha PU 20 MM X 2 MM (0,61 M)	CONSULTAR
	Sistema Anclaje Cincha PU 20 MM X 2 MM (0,73 M)	CONSULTAR
	Sistema Anclaje Cincha PU 20 MM X 2 MM (1,00 M)	CONSULTAR
	Sistema Anclaje Cincha PU 20 MM X 2 MM (1,20 M)	CONSULTAR
	Sistema Anclaje Rylbrun Hebilla PARA PU	CONSULTAR
	Sistema Anclaje Hebilla 40x33MM P/PU SS304 (Rylbrun)	CONSULTAR
	Sistema Anclaje Rylbrun Prof ALMOHADILLA PU	CONSULTAR
	Sistema Anclaje Brida Unex Negro 7,6 x 218 MM	CONSULTAR
	Sistema Anclaje Rylb Arandelapa BL.23x40x2,5	CONSULTAR
	Sistema Anclaje Rylb Arandelapa NEG.31x48x3	CONSULTAR
	Centrador Tipo 1 KZ 155 HT-D (30-BOW)	17,60 €
	Centrador Tipo 2 KZ 155 HT-E (50-BOW)	17,60 €
	Centrador Tipo 3 KZ 380 HT-E (50-BOW)	73,70 €
	Unidad Tipo 1 de segmento 3 para Manguera 2"	53,90 €
	Unidad Tipo 1 de segmento 3 para Manguera 3"	53,90 €
	Unidad Tipo 2 de segmento 3 para Manguera 4"	53,90 €
	Unidad Tipo 2 de segmento 4 para Manguera 5"	72,60 €
	Unidad Tipo 2 de segmento 4 para Manguera 6" opcion 1	106,70 €
	Unidad Tipo 3 de segmento 3 para Manguera 6" opcion 2	222,20 €
	Fusible Rylbrun A2 M12 Ø 2"	8,80 €
	Fusible Rylbrun A2 M16 Ø 3"	17,60 €
	Fusible Rylbrun M20x1,5 xa 43 Ø 4"	26,40 €
	Fusible Rylbrun M22x1,5 xa Ø 5" Y Ø 6" SS	35,20 €
	Fusible Rylbrun M22x1,5 Ø 8" SS316	306,90 €
	Tapon Rylbrun M20x1,5 Ø 4" SS	8,80 €
	Tapon Rylbrun M22x1,5 Ø 5" y Ø 6" SS316	11,00 €
	Plomadas Rylbrun EXP Ø 1 1/4"	113,30 €
	Plomadas Rylbrun EXP/DESM Ø 2"	141,90 €
	Plomadas Rylbrun 3"	199,10 €
	Plomadas Rylbrun DESM. 4"	386,10 €
	Plomadas Rylbrun Ø 5" Y Ø 6"	454,30 €
	Tapa Pozo Rylbrun 210 MM 1 1/4"	95,70 €
	Tapa Pozo Rylbrun 300 MM 1 1/4"	270,60 €
	Tapa Pozo Rylbrun 400 MM 1 1/4"	654,50 €
	Tapa Pozo Rylbrun 210 MM 2"	106,70 €
	Tapa Pozo Rylbrun 300 MM 2"	276,10 €
	Tapa Pozo Rylbrun 400 MM 2"	341,00 €
	Tapa Pozo Rylbrun Reforzada Placa Base sin Brida 2"	563,20 €
	Tapa Pozo Rylbrun Reforzada Placa Base sin Brida 3"	563,20 €



	Descripción	PVP
	Elemento para instalación pinza montaje Rylbrun Pequeña	619,30 €
	Elemento para instalación pinza montaje Rylbrun Grande	1.199,00 €
	Elemento para instalación pinza montaje Rylbrun Ø 8"	2.450,80 €
	Maquina Rylbrun para racorar manual rac. 32mm	3.524,40 €
	Rodilo de montaje Rylbrun Pequeño	3.525,50 €
	Rodilo de montaje Rylbrun	3.944,60 €

Los precios, características y datos técnicos indicados en esta tarifa son orientativos y pueden ser modificados sin previo aviso. EMC BOMBAS se reserva el derecho de introducir cambios en los productos, especificaciones o condiciones comerciales en cualquier momento. EMC BOMBAS no se responsabiliza de posibles errores tipográficos o de interpretación en el presente documento. La disponibilidad de los productos está sujeta a confirmación en el momento del pedido. Las imágenes y descripciones tienen carácter ilustrativo y no constituyen un compromiso contractual. Las condiciones de venta, suministro y garantía se regirán según lo establecido en nuestras condiciones generales de venta vigentes en el momento de la operación.

## SOLUCIONES DE BOMBEO CONFIABLES Y EFICIENTES



CALIDAD  
CERTIFICADA



TECNOLOGÍA  
AVANZADA



MÁXIMA  
DURABILIDAD



[www.emcbombas.com](http://www.emcbombas.com)



[emcbombas@emcbombas.com](mailto:emcbombas@emcbombas.com)



+34 936 589 861



# EMC BOMBAS



EMC BOMBAS SL - Travesía Prat de la Riba, 120 -  
08849 Sant Climent de Llibregat - Barcelona - España



[www.emcbombas.com](http://www.emcbombas.com)



[emcbombas@emcbombas.com](mailto:emcbombas@emcbombas.com)



Tel +34.936.589.861



+34.674.037.931



COMPROMETIDOS  
CON EL MEDIO AMBIENTE

